

Gesamtkatalog





rose plastic

innovations in plastic packaging



Willkommen bei rose plastic,
Protective Packaging Pioneers

Von der One-Man-Show zur globalen Großfamilie, sozusagen

Seit der Gründung des Unternehmens im Jahr 1953 durch Ernst Rösler, meinen Großvater, stellen wir bei rose plastic konsequent die Bedürfnisse und Interessen unserer Kunden in den Mittelpunkt unseres Handelns. Nur so war das Wachstum möglich, das unser Familienunternehmen mit bescheidenen Anfängen zum Global Player mit internationaler Marktbedeutung werden ließ, als der wir heute gelten.

Unter der Führung meines Vaters Peter Rösler hat sich rose plastic als Pionier für robuste und durchdachte Kunststoff-Schutzverpackungen weltweit einen Namen gemacht. Neben dem gesamten Who-is-who der Präzisionswerkzeuge-Hersteller gehören heute Dutzende namhafte Unternehmen fast aller Branchen zu unseren Kunden.

Gleich geblieben ist: Wir sind auch heute noch ein Familienunternehmen mit beständigen Werten und Prinzipien. Und wir orientieren uns noch immer an Ihren Wünschen und Anforderungen. Wir sind überzeugt, dass zufriedene Mitarbeiter und Kunden nicht nur die Basis für wirtschaftlichen Erfolg sind, sondern auch für langfristige, gute Beziehungen.

Herzlichst, Ihr

Thiemo Rösler
CEO, rose plastic AG



Alles aus einer Hand, weltweit

Wir sind da, wo Sie uns brauchen

Mit rund 800 Mitarbeitern an 10 Standorten weltweit sind wir dort, wo auch unsere Kunden sind. Für kurze Wege, verlässliche Logistik und nachhaltiges Wirtschaften.

Kunststoff-Verpackungen von rose plastic schützen Ihre Produkte optimal und vereinen Funktionalität mit verkaufsfördernder Warenpräsentation. Unser Sortiment umfasst heute mehr als 4.000 Verpackungen für unterschiedlichste Einsatzbereiche. Dazu gehören Kunststoffhülsen, Boxen, Kassetten, Koffer, Transport- und Ordnungssysteme und praktisches Zubehör.

UNTERNEHMENSZENTRALE

Deutschland

PRODUKTIONSSTANDORTE

Deutschland, USA, China, Brasilien, Indien

NIEDERLASSUNGEN

Frankreich, Großbritannien, Spanien, Italien, Südkorea

VERTRIEBSPARTNER

Polen, Türkei, Japan

Wer alles selbst macht, hat alle Hände voll zu tun

Von der Idee bis zur fertigen Verpackung



Nur was wir selbst machen, ist uns gut genug. Darum nehmen wir praktisch *alles* in unsere Hände. Der Erfolg gibt uns recht, denn unsere Kunden spüren und schätzen den Unterschied...

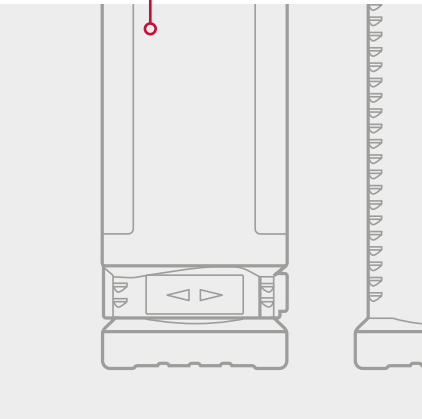

1 Die Idee

DESIGN UND ENTWICKLUNG

Ein gutes Produkt basiert zuallererst auf einer guten Produktidee, die Kundenwünsche berücksichtigt und vielleicht noch darüber hinaus geht. Die Experten unserer eigenen leistungsfähigen Entwicklungsabteilung nehmen das Design und die Konstruktion unserer Verpackungen von Anfang an selbst in die Hände. Sie und die Nähe zu unseren Kunden sind die Gründe für unsere durchdachten und qualitativ hochwertigen Produkte.



2 Das Werkzeug

WERKZEUGBAU

Mit hochpräzisen Blas- und Spritzguss-Werkzeugen produzieren wir unsere Verpackungen. Aber wer produziert eigentlich unsere Werkzeuge? Dreimal dürfen Sie raten. Auch das machen wir selbst – natürlich. Und zwar von der Konstruktion bis zur CNC-gestützten Produktion. Denn aus jahrzehntelanger Erfahrung kennen wir die Anforderungen an unsere Produktionswerkzeuge haargenau. So haben wir im Lauf der Jahre zahlreiche Besonderheiten entwickelt und eingebaut, die für überlegene Prozess- und Produktqualität sorgen.

3 Die Tests

TECHNIKUM

Unser eigenes Technikum prüft neue Werkzeuge auf Herz und Nieren, fährt schonungslose Produktionstests und gibt wertvolle Rückmeldungen an unsere Entwicklung und unseren Werkzeugbau. Und natürlich stehen strenge Materialprüfungen und Versuche auf der Tagesordnung unserer Kollegen aus diesem Ressort.



4 Die Serie

PRODUKTION

Erst nach Feinschliff und erfolgreich bestandenen Tests und Prüfungen gehen unsere Verpackungsprodukte in Serie – im Spritzguss- und Hohlkörper-Blasverfahren. Auch in der Produktion haben wir zahlreiche Besonderheiten eingeführt. So können wir mit höherer Prozesssicherheit eine höhere Produktqualität erzielen und dennoch wirtschaftlich produzieren. Das gleiche gilt für unsere Sortiererei. Hier werden die fertigen Produkte gründlich kontrolliert, geprüft und transportsicher verpackt.

5 Die Logistik

LAGERUNG UND VERSAND

Unsere auf Kapazität ausgelegten Lager und erfahrene Mitarbeiter sorgen dafür, dass unsere Produkte gut verpackt und schnellstmöglich zu Ihnen kommen. Damit auch Ihre Produkte schnell und gut verpackt bei Ihren Kunden sind.



Nachhaltigkeit. Make the right choice!

Für uns nicht nur ein flüchtiger Trend



„rose plastic setzt seit Jahrzehnten Maßstäbe in innovativen Verpackungen. Diesem Führungsanspruch wollen wir auch beim Thema Nachhaltigkeit gerecht werden.“

THIEMO RÖSLER

1 Allgemein

WUSTEN SIE...

...dass Kunststoffverpackungen zur Herstellung vergleichsweise wenig Ressourcen verbrauchen? Durch ihr leichtes Gewicht lassen sich unnötige Emissionen beim Transport reduzieren. Studien zeigen: Würde man Kunststoffverpackungen durch geeignete alternative Materialien ersetzen, würde sich der Energiebedarf mehr als verdoppeln, die CO₂-Emissionen sich fast verdreifachen.

2 Produktdesign

RESSOURCENSCHONEND

Was braucht eine Verpackung, um nachhaltig zu sein? Welche Auswirkungen haben Produktion, Transport und Nutzung auf die Umwelt? Erst nachdem diese Fragen durchdacht sind, machen sich unsere Konstrukteure an die Planung. Leicht soll die Verpackung sein und doch stabil genug, um allen Anforderungen gerecht zu werden. Möglichst in vielen Größen verfügbar, damit Produkte passgenau verpackt werden können. Bestes Beispiel ist hier unser BlockPack. Ein weiterer Punkt: Die meisten unserer Verpackungen bestehen aus nur einer Sorte Kunststoff. Das ermöglicht ein hochwertiges Recycling.

3 Rezyklat



CIRCLE UP

Dass sich Kunststoffverpackungen und Nachhaltigkeit nicht ausschließen, zeigen wir mit unseren Circle Up-Verpackungen. Dabei setzen wir auf die Verwendung von Rezyklat, das zum Beispiel aus Kunststoffabfällen von Privathaushalten besteht. Durchläuft der Kunststoffabfall anschließend die fachgerechte Aufbereitung, verwandelt er sich wieder in neue wertvolle Ressourcen. Und so in unsere Verpackungen aus Rezyklat. Kreislaufwirtschaft heißt hier das Zauberwort. Durch konsequente Kreislaufführung werden die mit Kunststoffabfällen assoziierten Umweltprobleme wirkungsvoll vermieden.

4 Bio-HDPE



PFLANZENKRAFT

Schon seit Längerem setzen wir uns mit alternativen Rohstoffquellen auseinander. Erfolgreich umgesetzt haben wir die Nutzung von Zuckerrohr als erneuerbaren Rohstoff. Biobasierte Kunststoffe verbrauchen zur Herstellung keine endlichen fossilen Rohstoffe, sondern nutzen nachwachsende Ressourcen und leisten dadurch auch einen deutlichen Beitrag zur CO₂-Reduktion. Diese Produkte haben dieselben Eigenschaften wie die aus herkömmlichem Kunststoff, sie sind genauso stabil und genauso lange haltbar. Sicher werden wir auch in Zukunft weitere Alternativen genau unter die Lupe nehmen.



5 Zertifizierungen



MIT BRIEF UND SIEGEL

rose plastic AG ist bereits seit 2011 nach dem Umweltmanagementsystem ISO 14001 zertifiziert und langjähriges Mitglied im Umweltpakt Bayern. In Kooperation mit unserem Kunden Würth haben wir kreislauffähige Verpackungslösungen für Zerspanungswerkzeuge entwickelt, die zu 100 Prozent aus Rezyklat bestehen. Diese standen für den Deutschen Nachhaltigkeitspreis in der Kategorie Design im Finale. Weiterhin sind wir für unsere aus Rezyklat gefertigten Produkte mit dem Umweltzeichen „Blauer Engel“ des Gesundheitsministeriums ausgezeichnet worden. Unsere Schutzverpackungen für Transport, Lagerung und Organisation haben zudem in einer ganzheitlichen Prüfung der Kategorien Materialgesundheit, Kreislauffähigkeit, (Einsatz) erneuerbare Energien, verantwortungsvoller Umgang mit Wasser sowie sozialer Gerechtigkeit die Cradle®-Zertifizierung in Silber erhalten.



NACHHALTIGKEITSBROSCHÜRE

Sie möchten mehr über unsere Projekte erfahren? Wollen wissen, wie wir bei rose plastic den Umweltgedanken leben? Dann legen wir Ihnen unsere Nachhaltigkeitsbroschüre ans Herz. Hier finden Sie alle Fakten übersichtlich und kompakt zusammengefasst. www.rose-plastic.de



innovatio plastic pa

PRODUKTSORTIMENT

Hülsen



BlockPack	14
BlockPack TabletPunch	16
DIY-Pack für Forstnerbohrer	18
DIY-Pack rechteckig	20
DIY-Pack rund	22
DrehPack	24
GewindePack	26
HexPack	28
HolidayBox	30
MH-Pack	32
MicroBox MB1	34
MicroBox Swing	36
MK-Pack	38
MultiPack	40
PfropfPack	42
QuadroPack	44
RechteckPack	46
RoseSet	48
Runddosen	50
SK-Pack	52
SK-Pack CenterLock	54
SlimPack	56

SZ-PfropfPack	58
TelePack	60
TopPack	62
TopPack Conical	66
TopPack FoldBack	68
TopPack Wing	70
TopPack XLine	72
TopPack XPress	74
TwistPack Plus	80
VarioBox	82
VarioPack NT	84
VarioPack VP und VPN	86

Boxen



BitPack	90
ConsumerBox	92
FivePack	94
InsertBox / InsertClickBox	96
InsertBox Connect	98
InsertBox HighS	100
InsertSplit Box	102
InsertSplit Box SL	104
MicroBox MB10	106

ns in ckaging



MicroBox MB50	108
MicroVario Box	109
ProfilfräserBox	110
SplitPack	112
UniBox	114

Koffer



MK-Case	122
RoseCase ErgoLine	124
RoseCase ProSecure	126
RoseCase ProTec	130
RoseCase RCB und RCS	132
RoseCassette	134
UniCase	136

Kassetten



FAKassetten	140
FBKassetten	144
FNKLKassetten	146
FNSBKassetten	148
GripBox	150
RoseBox	152

Transport- & Ordnungssysteme



AQURADO ®	158
LogisticBox	161
LogisticSystem	162
StorePack	164
SystemBoard	166
SZS-Ständer	168

Aufhänger & Zubehör



BlockPack Aufhänger	172
BlockPack EndCaps	173
DIY-Clips	174
ProtectiveCap	176
ProtectiveEndCaps PSC	178
Schaumstoffeinlagen	180
Schutzhülsen	184
SDS-Clip	185
ToolHolder	186
TopPack FiveFrame	188

Unsere Kunststoff-Verpackungshülsen

Alleskönner und aus gewiesene Spezialisten

Unsere Verpackungshülsen sind ideale Schutz-, Verkaufs- und Transportverpackungen für verschiedenste Produkte. Sie überzeugen durch maximalen Produktschutz, hohe Funktionalität, vorbildliche Ergonomie und ansprechendes Design.



Gewinde Pack

Runde Verpackungshülsen aus Kunststoff in Fixlänge – mit sicherem Schraubverschluss
mehr auf Seite 26

Block Pack

Patentiertes Verpackungskonzept mit TwistLock-Verschluss-technik und Raster-Längenverstellung
mehr auf Seite 14

Twist Pack Plus

Mehr Sicherheit. Mehr Effizienz. Die neue Generation der Dreh-Pack-Verpackungshülsen überzeugt mit benutzerfreundlichem „Twist-Lock“ Dreh-Verschluss
mehr auf Seite 80



Holiday Box

Klare Verpackungshülsen mit Tragegriff. Ideal als Werbe- und Verkaufsverpackung für Anwendungen im Einzelhandel- und Endverbraucherbereich
mehr auf Seite 30

Top Pack Xpress

Verpackungshülsen aus Kunststoff mit patentierter Schaftklemmung. Ideal für Präzisions-Schaftwerkzeuge
mehr auf Seite 74

Quadro Pack

Quadratische Verpackungshülsen aus Kunststoff mit Raster-Längenverstellung
mehr auf Seite 44



BlockPack

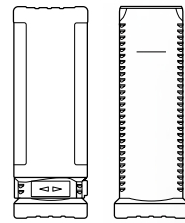

Patentiertes Verpackungskonzept mit TwistLock-Verschlussstechnik und Raster-Längenverstellung

- geringe Bedienkräfte beim Öffnen und Verschließen sowie hohe Haltekräfte in geschlossenem Zustand durch Bajonett-Drehverschluss
- spezielle Bodenkonturen, aufgesetzte Versteifungsrillen sowie integrierte Standfüße unterstützen Dämpfungsfunktion
- mit Rastermechanik-Längenverstellung
- griffiges und formstabiles Produktdesign
- einfache Handhabung
- hervorragend stapel- und lagerbar
- wiederverschließbar und mehrfach verwendbar
- stabil, feuchtigkeits- und ölresistent
- optional mit Aufhänger oder Endkappen



Die ultimative, universell verwendbare Verpackungshülse mit teleskopischer Längenverstellung – für maximalen Produktschutz



VERPACKUNG

Außen- und Innenteile sind separat verpackt in jeweils einem Karton



MATERIAL

- Polyethylen (PE)
- Polypropylen (PP)
- Polyvinylchlorid (PVC)
- Rezyklat
- Bio-Kunststoff



FARBEN

- je nach Material transparent, naturbelassen oder in diversen attraktiven Standardfarben oder zweifarbig



ZUBEHÖR

- Aufhänger (siehe Seite 172)
- Endkappen (siehe Seite 173)
- ToolHolder (siehe Seite 186)
- Schaumstoffeinlagen (siehe Seite 180)

NUTZLÄNGEN

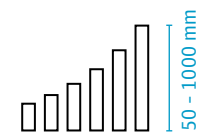

Ø DURCHMESSER

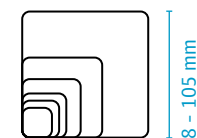

STANDARDFARBEN



Lieferprogramm

Artikel	Ø	Nutzlänge	VPE	Artikel	Ø	Nutzlänge	VPE
BK 8 050	8mm	50 - 80mm	3000	BK 32 060	32mm	60 - 80mm	800
BK 8 080	8mm	80 - 120mm	3000	BK 32 080	32mm	80 - 120mm	600
BK 8 120	8mm	120 - 200mm	1500	BK 32 120	32mm	120 - 200mm	400
BK 8 200	8mm	200 - 350mm	2000	BK 32 200	32mm	200 - 350mm	360
BK 10 050	10mm	50 - 80mm	2100	BK 32 350	32mm	350 - 620mm	140
BK 10 080	10mm	80 - 120mm	2000	BK 35 050	35mm	50 - 70mm	900
BK 10 120	10mm	120 - 200mm	1170	BK 35 060	35mm	60 - 80mm	700
BK 10 200	10mm	200 - 350mm	1100	BK 35 080	35mm	80 - 120mm	500
BK 12 050	12mm	50 - 80mm	2200	BK 35 120	35mm	120 - 200mm	300
BK 12 080	12mm	80 - 120mm	1550	BK 35 200	35mm	200 - 350mm	300
BK 12 120	12mm	120 - 200mm	800	BK 35 350	35mm	350 - 620mm	159
BK 12 200	12mm	200 - 350mm	800	BK 40 080	40mm	80 - 120mm	450
BK 12 250	12mm	250 - 460mm	700	BK 40 120	40mm	120 - 200mm	300
BK 14 050	14mm	50 - 80mm	1700	BK 40 200	40mm	200 - 350mm	240
BK 14 080	14mm	80 - 120mm	1100	BK 40 350	40mm	350 - 620mm	120
BK 14 120	14mm	120 - 200mm	800	BK 45 060	45mm	60 - 80mm	450
BK 14 200	14mm	200 - 350mm	600	BK 45 080	45mm	80 - 120mm	350
BK 16 050	16mm	50 - 80mm	1600	BK 45 120	45mm	120 - 200mm	275
BK 16 080	16mm	80 - 120mm	850	BK 45 200	45mm	200 - 350mm	160
BK 16 120	16mm	120 - 200mm	1200	BK 45 350	45mm	350 - 620mm	90
BK 16 200	16mm	200 - 350mm	1200	BK 55 060	55mm	60 - 80mm	250
BK 18 050	18mm	50 - 80mm	1300	BK 55 080	55mm	80 - 120mm	200
BK 18 080	18mm	80 - 120mm	850	BK 55 120	55mm	120 - 200mm	200
BK 18 120	18mm	120 - 200mm	1050	BK 55 200	55mm	200 - 350mm	100
BK 18 200	18mm	200 - 350mm	400	BK 55 350	55mm	350 - 620mm	70
BK 20 050	20mm	50 - 80mm	1200	BK 65 080	65mm	80 - 120mm	210
BK 20 080	20mm	80 - 120mm	1300	BK 65 120	65mm	120 - 200mm	120
BK 20 120	20mm	120 - 200mm	900	BK 65 200	65mm	200 - 350mm	90
BK 20 200	20mm	200 - 350mm	800	BK 65 350	65mm	350 - 620mm	48
BK 20 350	20mm	350 - 620mm	500	BK 75 080	75mm	80 - 120mm	168
BK 22 050	22mm	50 - 80mm	1000	BK 75 120	75mm	120 - 200mm	96
BK 22 080	22mm	80 - 120mm	1200	BK 75 200	75mm	200 - 350mm	58
BK 22 120	22mm	120 - 200mm	800	BK 85 080	85mm	80 - 120mm	90
BK 22 200	22mm	200 - 350mm	600	BK 85 120	85mm	120 - 200mm	72
BK 24 050	24mm	50 - 80mm	750	BK 85 200	85mm	200 - 350mm	48
BK 24 080	24mm	80 - 120mm	1000	BK 85 350	85mm	350 - 620mm	30
BK 24 120	24mm	120 - 200mm	700	BK 85 550	85mm	550 - 1000mm	20
BK 24 200	24mm	200 - 350mm	550	BK 95 080	95mm	80 - 120mm	80
BK 26 050	26mm	50 - 60mm	700	BK 95 120	95mm	120 - 200mm	60
BK 26 060	26mm	60 - 80mm	700	BK 95 200	95mm	200 - 350mm	30
BK 26 080	26mm	80 - 120mm	850	BK 95 350	95mm	350 - 620mm	20
BK 26 120	26mm	120 - 200mm	600	BK 105 080	105mm	80 - 120mm	80
BK 26 200	26mm	200 - 350mm	450	BK 105 120	105mm	120 - 200mm	48
BK 26 350	26mm	350 - 620mm	288	BK 105 200	105mm	200 - 350mm	30
BK 32 050	32mm	50 - 70mm	1200	BK 105 350	105mm	350 - 620mm	20

Awards





BlockPack TabletPunch



Verpackungslösung für Tablettenstempel mit TwistLock-Verschlusstechnik

- die empfindliche Spitze des Tablettenstempels ist frei schwebend für optimalen Schutz
- geringe Bedienkräfte beim Öffnen und Verschließen sowie hohe Haltekräfte in geschlossenem Zustand durch Bajonett-Drehverschluss
- spezielle Bodenkonturen, aufgesetzte Versteifungsrillen sowie integrierte Standfüße unterstützen Dämpfungsfunktion
- griffiges und formstabiles Produktdesign, einfache Handhabung
- hervorragend stapel- und lagerbar, wiederverschließbar und mehrfach verwendbar
- zwei Größen decken eine Vielzahl der gängigen Tablettierwerkzeuge ab
- bitte beachten Sie, dass rose plastic BlockPack TabletPunch nicht in UK verkauft oder wiederverkauft werden darf



Die perfekte Verpackungslösung für den optimalen Schutz hochwertiger Tablettenstempel



VERPACKUNG

Außen- und Innenteile sind separat verpackt in jeweils einem Karton



MATERIAL

- Polyethylen (PE)
- Polyvinylchlorid (PVC)
- Rezyklat
- Bio-Kunststoff



FARBEN

- je nach Material transparent, naturbelassen oder in diversen attraktiven Standardfarben oder zweifarbig

NUTZLÄNGEN



Ø DURCHMESSER

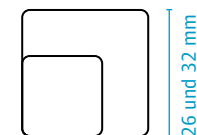

STANDARDFARBEN



Lieferprogramm

Artikel	Innen-Ø	Schaft-Ø	Nutzlänge fix	VPE
BKT 26 140 A+I	26mm	19.5mm	140mm	600
BKT 32 140 A+I	32mm	26mm	140mm	400

A = Außenteil; I = Innenteil

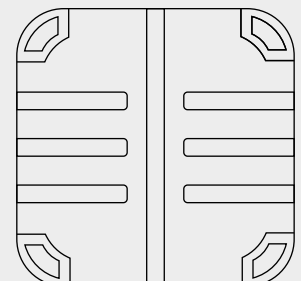
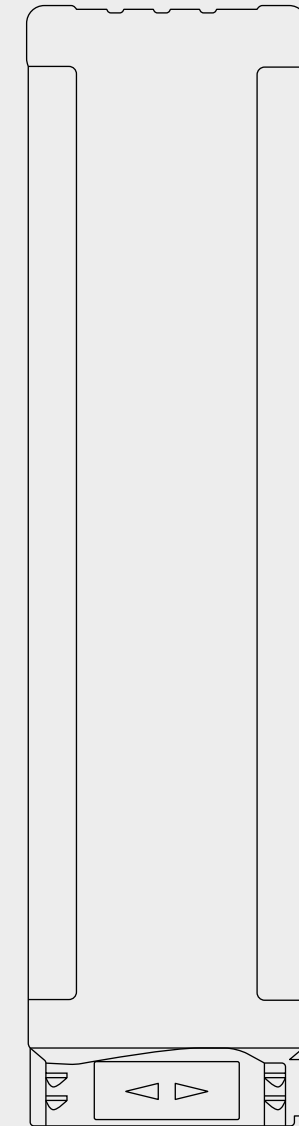
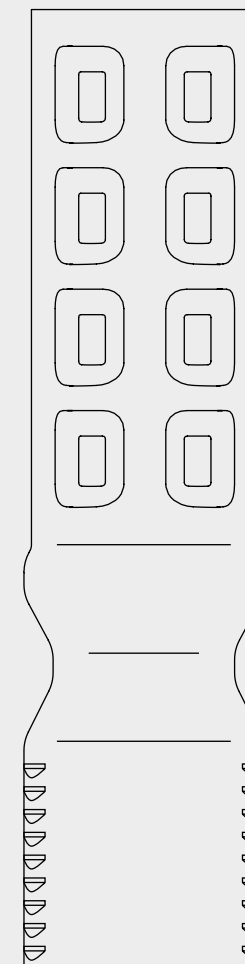

DIY-Pack für Forstnerbohrer

Schutz- und Verpackungshülsen aus Kunststoff für Forstner- und Kunstbohrer

- ideal zur Präsentation von Kunst- und Forstnerbohrern am Point of Sale
- verstärkter Hülsenboden (Bodenkreuz) für optimalen Schutz der Zentrierspitze
- idealer Zweitnutzen als Aufbewahrungsverpackung
- Aufhänger mit Rundloch oder Euroloch; Euroloch-Aufhänger wahlweise mit oder ohne Etikettierfläche

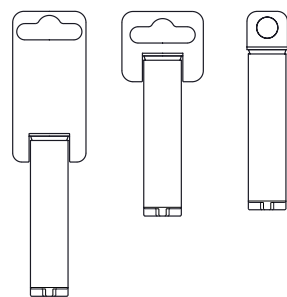

VERPACKUNG

Hülsen und Aufhänger sind separat verpackt in jeweils einem Karton



MATERIAL

- Polypropylen (PP)



FARBEN

- Hülsen in Transparent, Aufhänger in diversen attraktiven Standardfarben

NUTZLÄNGEN



Ø DURCHMESSER



STANDARDFARBEN



Lieferprogramm

Hülse rund

Artikel	Innen-Ø	Innenlänge	VPE
DYH 16 095/2	16mm	95mm	1800
DYH 22 095/2	22mm	95mm	1100
DYH 35 095/2	35mm	95mm	500
DYH 42 095/2	42mm	95mm	350

Aufhänger rund

Artikel	passend für	Aufhänger	Länge Aufhänger	Breite Aufhänger	VPE
DYT 15x18 10/1	DIY-Pack Ø 10	Rundlochaufhänger	18mm	15mm	12000
DYT 36x74 10/1	DIY-Pack Ø 10	Eurolochaufhänger lang	74mm	36mm	1500
DYT 40x34 10/1	DIY-Pack Ø 10	Eurolochaufhänger kurz	34mm	40mm	4000
DYT 20x18 16/1	DIY-Pack Ø 16	Rundlochaufhänger	18mm	20mm	5000
DYT 36x74 16/1	DIY-Pack Ø 16	Eurolochaufhänger lang	74mm	36mm	2000
DYT 40x34 16/1	DIY-Pack Ø 16	Eurolochaufhänger kurz	34mm	40mm	4000
DYT 26x18 22/1	DIY-Pack Ø 22	Rundlochaufhänger	18mm	26mm	3000
DYT 36x74 22/1	DIY-Pack Ø 22	Eurolochaufhänger lang	74mm	36mm	1500
DYT 40x34 22/1	DIY-Pack Ø 22	Eurolochaufhänger kurz	34mm	40mm	3000
DYT 36x61 35/1	DIY-Pack Ø 35	Eurolochaufhänger lang	61mm	36mm	1000
DYT 39x17 35/1	DIY-Pack Ø 35	Rundlochaufhänger	17mm	39mm	1500
DYT 40x34 35/1	DIY-Pack Ø 35	Eurolochaufhänger kurz	34mm	40mm	2000
DYT 36x61 42/1	DIY-Pack Ø 42	Eurolochaufhänger lang	61mm	36mm	900
DYT 40x34 42/1	DIY-Pack Ø 42	Eurolochaufhänger kurz	34mm	40mm	1500
DYT 46x17 42/1	DIY-Pack Ø 42	Rundlochaufhänger	17mm	46mm	1500

Eurolochaufhänger lang

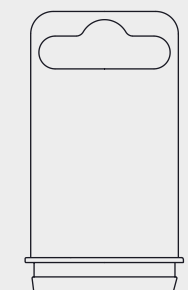

Eurolochaufhänger kurz



Rundlochaufhänger



DIY-Pack rechteckig

Rechteckige Schutz- und Verpackungshülsen für Bohrer, Sägeblätter, Senker und Schweißelektroden

- ideal für Produktpräsentation am Point of Sale
- einheitlich etikettierbar
- geeignet für automatische Bestückung
- verstärkter Hülsenboden

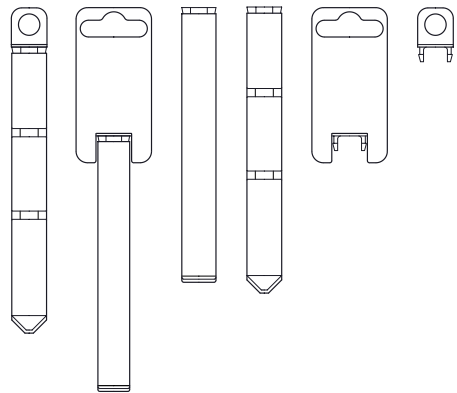

VERPACKUNG

Hülsen und Aufhänger sind separat verpackt in jeweils einem Karton



MATERIAL

- Polypropylen (PP)



FARBEN

- Hülsen in Transparent, Aufhänger in diversen attraktiven Standardfarben

NUTZLÄNGEN

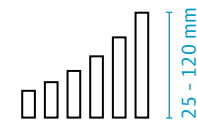

ABMESSUNG

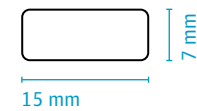

STANDARDFARBEN



Lieferprogramm

Hülse rechteckig

Artikel	Version	Beschreibung	Innenbreite	Innenhöhe	Innenlänge	VPE
DYR 7x15 025/1	1	glatte Ausführung	7mm	15mm	25mm	5000
DYR 7x15 055/3	3	mit Einzug für Bits	7mm	15mm	55mm	3000
DYR 7x15 080/1	1	glatte Ausführung	7mm	15mm	80mm	2200
DYR 7x15 080/2	2	mit Einzug für Bohrer	7mm	15mm	80mm	2200
DYR 7x15 110/1	1	glatte Ausführung	7mm	15mm	110mm	1500
DYR 7x15 110/2	2	mit Einzug für Bohrer	7mm	15mm	110mm	1500
DYR 7x15 120/1	1	glatte Ausführung	7mm	15mm	120mm	1300
DYR 7x15 120/2	2	mit Einzug für Bohrer	7mm	15mm	120mm	1300

Aufhänger rechteckig

Artikel	Aufhänger	Länge Aufhänger	Breite Aufhänger	VPE
DYE 17x18 7x15/1	Rundlochaufhänger	18mm	17mm	5000
DYE 36x74 7x15/1	Eurolochaufhänger lang	74mm	36mm	3000

Eurolochaufhänger lang

Rundlochaufhänger



Effektiver Produktschutz, wirkungsvolle Warenpräsentation: Diese vielfältig einsetzbare DIY-Verpackung macht den PoS tatsächlich zum Point of Sale

DIY-Pack rund

Runde Schutz- und Verpackungshülsen für Bohrer, Senker und Schweißelektroden

- ideal für Produktpräsentation am Point of Sale
- einheitlich etikettierbar
- geeignet für automatische Bestückung
- verstärkter Hülsenboden

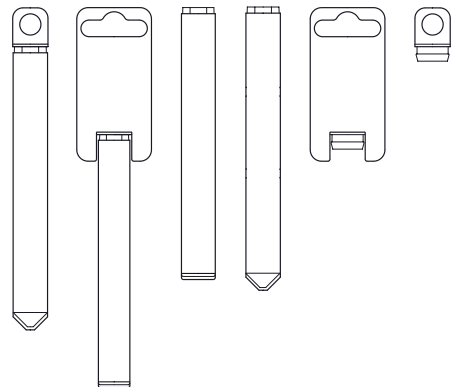

VERPACKUNG
Hülsen und Aufhänger sind separat verpackt in jeweils einem Karton



MATERIAL
- Polypropylen (PP)



FARBEN
- Hülsen in Transparent, Aufhänger in diversen attraktiven Standardfarben

NUTZLÄNGEN

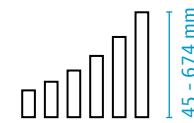

Ø DURCHMESSER

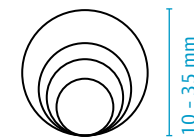

STANDARDFARBEN



Lieferprogramm

Hülse rund

Artikel	Version	Innen-Ø	Länge	VPE	Artikel	Version	Innen-Ø	Länge	VPE
DYH 10 085	1/3	10mm	89mm	2000	DYH 16 605	1/3	16mm	607mm	574
DYH 10 110	1/3	10mm	114mm	1700	DYH 16 640	1/3	16mm	642mm	578
DYH 10 125	1/3	10mm	129mm	2400	DYH 22 160	1/3	22mm	162mm	600
DYH 10 165	1/3	10mm	169mm	1700	DYH 22 200	1/3	22mm	204mm	750
DYH 10 220	1/3	10mm	224mm	1300	DYH 22 250	1/3	22mm	254mm	600
DYH 10 245	1/3	10mm	245mm	2300	DYH 22 300	1/3	22mm	304mm	530
DYH 10 270	1/3	10mm	274mm	2300	DYH 22 320	1/3	22mm	324mm	517
DYH 10 320	1/3	10mm	324mm	1000	DYH 22 355	1/3	22mm	355mm	470
DYH 16 045	1/3	16mm	45mm	2000	DYH 22 405	1	22mm	409mm	400
DYH 16 138	1/3	16mm	138mm	1100	DYH 22 440	1	22mm	444mm	350
DYH 16 155	1/3	16mm	157mm	900	DYH 22 470	1	22mm	474mm	350
DYH 16 160	1/3	16mm	162mm	1600	DYH 22 605	1	22mm	609mm	310
DYH 16 205	1/3	16mm	207mm	1300	DYH 22 640	1	22mm	644mm	440
DYH 16 255	1/3	16mm	257mm	1100	DYH 35 160	1/3	35mm	162mm	420
DYH 16 265	1/3	16mm	267mm	1100	DYH 35 250	1/3	35mm	254mm	280
DYH 16 305	1/3	16mm	307mm	920	DYH 35 320	1/3	35mm	324mm	200
DYH 16 320	1/3	16mm	322mm	900	DYH 35 355	3/3	35mm	355mm	200
DYH 16 410	1/3	16mm	412mm	680	DYH 35 470	1/3	35mm	474mm	180
DYH 16 445	1/3	16mm	447mm	630	DYH 35 605	1/3	35mm	609mm	153
DYH 16 475	1/3	16mm	477mm	610	DYH 35 670	1/3	35mm	674mm	165
DYH 16 510	1/3	16mm	512mm	525					

Version 1 = mit spitzem Boden; Version 3 = mit flachem Boden

DIY-Pack Hülsen bulk

Artikel	Innen-Ø	Innenlänge	passend für HSS Bohrer-Ø	Bohrer Packmenge (Stk.)	VPE
DYH 10 060/3	10mm	60mm	0.0 - 2.5mm	10	1800
DYH 16 078/3	16mm	78mm	3.0 - 4.2mm	10	2400
DYH 22 098/3	22mm	98mm	4.3 - 6.0mm	10	1200
DYH 35 122/3	35mm	122mm	6.1 - 8.5mm	10	400
DYH 35 156/3	35mm	156mm	10.5 - 13.0mm	5	218
DYH 42 138/3	42mm	138mm	8.6 - 10.0mm	10	250

Aufhänger rund

Artikel	passend für	Aufhänger	Länge Aufhänger	Breite Aufhänger	VPE
DYT 15x18 10/1	DIY-Pack Ø 10	Rundlochaufhänger	18mm	15mm	12000
DYT 36x74 10/1	DIY-Pack Ø 10	Eurolochaufhänger lang	74mm	36mm	1500
DYT 40x34 10/1	DIY-Pack Ø 10	Eurolochaufhänger kurz	34mm	40mm	4000
DYT 20x18 16/1	DIY-Pack Ø 16	Rundlochaufhänger	18mm	20mm	5000
DYT 36x74 16/1	DIY-Pack Ø 16	Eurolochaufhänger lang	74mm	36mm	2000
DYT 40x34 16/1	DIY-Pack Ø 16	Eurolochaufhänger kurz	34mm	40mm	4000
DYT 26x18 22/1	DIY-Pack Ø 22	Rundlochaufhänger	18mm	26mm	3000
DYT 36x74 22/1	DIY-Pack Ø 22	Eurolochaufhänger lang	74mm	36mm	1500
DYT 40x34 22/1	DIY-Pack Ø 22	Eurolochaufhänger kurz	34mm	40mm	3000
DYT 36x61 35/1	DIY-Pack Ø 35	Eurolochaufhänger lang	61mm	36mm	1000
DYT 39x17 35/1	DIY-Pack Ø 35	Rundlochaufhänger	17mm	39mm	1500
DYT 40x34 35/1	DIY-Pack Ø 35	Eurolochaufhänger kurz	34mm	40mm	2000
DYT 36x61 42/1	DIY-Pack Ø 42	Eurolochaufhänger lang	61mm	36mm	900
DYT 40x34 42/1	DIY-Pack Ø 42	Eurolochaufhänger kurz	34mm	40mm	1500
DYT 46x17 42/1	DIY-Pack Ø 42	Rundlochaufhänger	17mm	46mm	1500



Die perfekte Verpackung, um Ihr Produkt ideal zu schützen und gleichzeitig am Point of Sale in Szene zu setzen



DrehPack

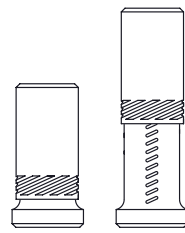

Runde Verpackungshülsen aus Kunststoff mit Drehmechanik-Längenverstellung und Wegrollschutz

- Arretierung des Inhalts durch gewindeartigen Verschluss
- stufenlos längenverstellbar per Drehmechanik
- Sechskant-Ende sichert gegen Wegrollen
- wiederverschließbar und mehrfach verwendbar
- stabil, feuchtigkeits- und ölresistent



Als eine der meistgekauften Verpackungshülsen der Welt überzeugt der DrehPack durch praktische Features und nahezu universelle Verwendungsmöglichkeiten



VERPACKUNG

Außen- und Innenteile sind separat verpackt in jeweils einem Karton;
DP 65 350, DP 80 und DP 105 sind montiert verpackt



MATERIAL

- Polyethylen (PE)
- Polypropylen (PP)
- Polyvinylchlorid (PVC)
- Rezyklat
- Bio-Kunststoff



FARBEN

- je nach Material transparent, naturbelassen oder in diversen attraktiven Standardfarben oder zweifarbig



ZUBEHÖR

- mit Aufhänger auf Anfrage
- Schaumstoffeinlagen (siehe Seite 180)

NUTZLÄNGEN

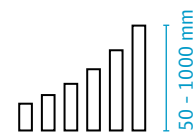

Ø DURCHMESSER

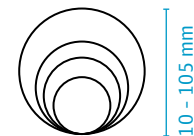

STANDARDFARBEN



Lieferprogramm

Artikel	Innen-Ø	Nutzlänge	VPE	Artikel	Innen-Ø	Nutzlänge	VPE
DP 10 050	10mm	50 - 70mm	2100	DP 35 080	35mm	80 - 120mm	600
DP 10 080	10mm	80 - 120mm	2000	DP 35 120	35mm	120 - 200mm	400
DP 10 120	10mm	120 - 200mm	2100	DP 35 200	35mm	200 - 350mm	310
DP 13 050	13mm	50 - 70mm	2200	DP 35 350	35mm	350 - 620mm	180
DP 13 080	13mm	80 - 120mm	1300	DP 40 050	40mm	50 - 60mm	350
DP 13 120	13mm	120 - 200mm	1600	DP 40 060	40mm	60 - 80mm	350
DP 13 200	13mm	200 - 350mm	1500	DP 40 080	40mm	80 - 120mm	500
DP 16 050	16mm	50 - 70mm	1700	DP 40 120	40mm	120 - 200mm	300
DP 16 080	16mm	80 - 120mm	1000	DP 40 200	40mm	200 - 350mm	250
DP 16 120	16mm	120 - 200mm	1200	DP 40 250	40mm	250 - 400mm	210
DP 16 200	16mm	200 - 350mm	1000	DP 40 350	40mm	350 - 620mm	150
DP 16 350	16mm	350 - 620mm	600	DP 45 050	45mm	50 - 60mm	350
DP 16 410	16mm	410 - 770mm	500	DP 45 060	45mm	60 - 80mm	600
DP 20 050	20mm	50 - 70mm	1500	DP 45 080	45mm	80 - 120mm	400
DP 20 080	20mm	80 - 120mm	1700	DP 45 120	45mm	120 - 200mm	250
DP 20 120	20mm	120 - 200mm	1000	DP 45 200	45mm	200 - 350mm	200
DP 20 200	20mm	200 - 350mm	900	DP 45 350	45mm	350 - 620mm	115
DP 22 050	22mm	50 - 60mm	1100	DP 50 050	50mm	50 - 60mm	600
DP 22 080	22mm	80 - 120mm	1400	DP 50 060	50mm	60 - 80mm	500
DP 22 120	22mm	120 - 200mm	850	DP 50 080	50mm	80 - 120mm	330
DP 22 200	22mm	200 - 350mm	700	DP 50 120	50mm	120 - 200mm	220
DP 22 350	22mm	350 - 620mm	390	DP 50 200	50mm	200 - 350mm	150
DP 22 410	22mm	410 - 770mm	300	DP 50 350	50mm	350 - 620mm	95
DP 24 050	24mm	50 - 60mm	900	DP 55 050	55mm	50 - 60mm	500
DP 24 080	24mm	80 - 120mm	1100	DP 55 060	55mm	60 - 80mm	400
DP 24 120	24mm	120 - 200mm	750	DP 55 080	55mm	80 - 120mm	300
DP 24 200	24mm	200 - 350mm	600	DP 55 120	55mm	120 - 200mm	190
DP 26 050	26mm	50 - 60mm	800	DP 55 200	55mm	200 - 350mm	135
DP 26 080	26mm	80 - 120mm	1000	DP 55 350	55mm	350 - 620mm	70
DP 26 120	26mm	120 - 200mm	600	DP 65 050	65mm	50 - 60mm	350
DP 26 200	26mm	200 - 350mm	450	DP 65 060	65mm	60 - 80mm	300
DP 26 250	26mm	250 - 400mm	420	DP 65 080	65mm	80 - 120mm	220
DP 26 350	26mm	350 - 620mm	280	DP 65 120	65mm	120 - 200mm	150
DP 26 410	26mm	410 - 770mm	240	DP 65 200	65mm	200 - 350mm	96
DP 28 050	28mm	50 - 60mm	800	DP 65 350	65mm	350 - 620mm	46
DP 28 080	28mm	80 - 120mm	950	DP 80 060	85mm	60 - 80mm	100
DP 28 120	28mm	120 - 200mm	600	DP 80 080	85mm	80 - 100mm	108
DP 28 200	28mm	200 - 350mm	450	DP 80 120	85mm	120 - 180mm	72
DP 30 050	30mm	50 - 60mm	700	DP 80 200	85mm	200 - 350mm	50
DP 30 080	30mm	80 - 120mm	800	DP 80 350	85mm	350 - 550mm	18
DP 30 120	30mm	120 - 200mm	500	DP 80 550	85mm	550 - 1000mm	18
DP 30 200	30mm	200 - 350mm	400	DP 105 080	105mm	80 - 100mm	72
DP 30 350	30mm	350 - 620mm	230	DP 105 120	105mm	120 - 180mm	52
DP 30 410	30mm	410 - 770mm	200	DP 105 200	105mm	200 - 350mm	30
DP 35 050	35mm	50 - 60mm	500				
DP 35 060	35mm	60 - 80mm	900				



GewindePack

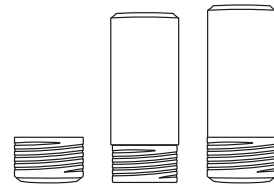

Runde Verpackungshülsen aus Kunststoff in Fixlänge – mit sicherem Schraubverschluss

- Länge nach Kundenangabe herstellbar
- Position des Schraubverschlusses nach Kundenangabe möglich
- wiederverschließbar und mehrfach verwendbar
- stabil, feuchtigkeits- und ölresistent



Solide, wirtschaftliche und besonders vielfältig einsetzbare Verpackungshülse gesucht? – Sie haben sie gefunden...



VERPACKUNG

Außen- und Innenteile sind separat verpackt in jeweils einem Karton



MATERIAL

- Polyethylen (PE)
- Polypropylen (PP)
- Polyvinylchlorid (PVC)
- Rezyklat
- Bio-Kunststoff



FARBEN

- je nach Material transparent, naturbelassen oder in diversen attraktiven Standardfarben oder zweifarbig



ZUBEHÖR

- mit Aufhänger auf Anfrage
- Schaumstoffeinlagen (siehe Seite 180)

NUTZLÄNGEN

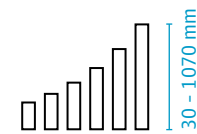

Ø DURCHMESSER

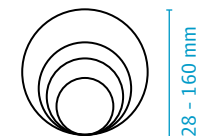

STANDARDFARBEN



Lieferprogramm

GewindePack Hülsen

Artikel	Innen-Ø	Länge Außenteil min.- max.	Länge Innenteil min.- max.	max. Gesamtlänge
GP 25	28mm	25-407mm	5-387mm	794mm
GP 35	37mm	25-407mm	5-387mm	794mm
GP 40	41mm	35-390mm	5-360mm	750mm
GP 45	46mm	35-715mm	5-685mm	1400mm
GP 55	56mm	35-575mm	5-545mm	1020mm
GP 65	66mm	45-520mm	5-480mm	1000mm
GP 75	76mm	55-525mm	5-480mm	1005mm
GP 80	79mm	55-540mm	5-490mm	1030mm
GP 85	85mm	55mm	35mm	90mm
GP 90	91mm	55-485mm	5-436mm	921mm
GP 100	98mm	55-540mm	5-490mm	1030mm
GP 105	107mm	55-540mm	5-490mm	1030mm
GP 125	125mm	70-585mm	10-525mm	1110mm
GP 160	160mm	110-575mm	30-495mm	1070mm

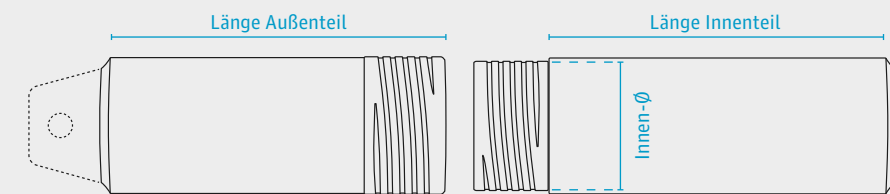

GewindePack Versandhülsen

Artikel	Format	Innen-Ø	Innenlänge	Gewicht G/St	VPE	Artikel	Format	Innen-Ø	Innenlänge	Gewicht G/St	VPE
GP 45 220 K	DIN A4	45	220	32	170	GP 45 620 K	DIN A1	45	620	80	58
GP 55 220 K	DIN A4	55	220	40	110	GP 55 620 K	DIN A1	55	620	100	40
GP 65 220 K	DIN A4	65	220	51	82	GP 65 620 K	DIN A1	65	620	132	28
GP 80 220 K	DIN A4	80	220	75	56	GP 80 620 K	DIN A1	80	620	162	20
GP 100 220 K	DIN A4	100	220	108	36	GP 100 620 K	DIN A1	100	620	268	11
GP 45 320 K	DIN A3	45	320	50	121	GP 65 880 K	DIN A0	65	880	185	20
GP 55 320 K	DIN A3	55	320	53	81	GP 80 880 K	DIN A0	80	880	215	14
GP 65 320 K	DIN A3	65	320	80	56	GP 100 880 K	DIN A0	100	880	330	9
GP 80 320 K	DIN A3	80	320	108	40	GP 45 1000 K	*	45	1000	124	20
GP 100 320 K	DIN A3	100	320	145	24	GP 55 1120 K	*	55	1120	210	14
GP 45 440 K	DIN A2	45	440	58	85	GP 65 800 K	*	65	800	162	9
GP 55 440 K	DIN A2	55	440	72	56	GP 80 800 K	*	80	800	212	70
GP 65 440 K	DIN A2	65	440	110	40	GP 100 800 K	*	100	800	340	45
GP 80 440 K	DIN A2	80	440	136	28						
GP 100 440 K	DIN A2	100	440	184	18						

*Sonderlänge

GewindePack SetPack

Artikel	Innendurchmesser	Nutzlänge fix	VPE
GP 65 080 S	66	90	150
GP 65 100 S	66	110	150
GP 65 110 S	66	120	150



HexPack

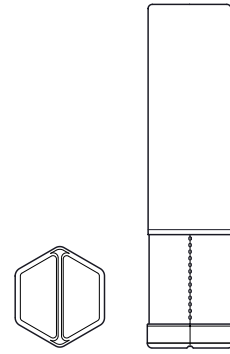

Sechseckige Verpackungshülsen aus Kunststoff mit Rastermechanik- Längenverstellung. Ideal für Bohrer, Fräser, Schaftwerkzeuge und Werkzeugeinsätze

- Länge nach Kundenangabe herstellbar
- Position des Schraubverschlusses nach Kundenangabe möglich
- wiederverschließbar und mehrfach verwendbar
- stabil, feuchtigkeits- und ölresistent



VERPACKUNG

Außen- und Innenteile sind separat verpackt in jeweils einem Karton



MATERIAL

- Polyethylen (PE)
- Polypropylen (PP)
- Polyvinylchlorid (PVC)
- Rezyklat
- Bio-Kunststoff



FARBEN

- je nach Material transparent, naturbelassen oder in diversen attraktiven Standardfarben oder zweifarbig



ZUBEHÖR

- mit Aufhänger auf Anfrage

NUTZLÄNGEN

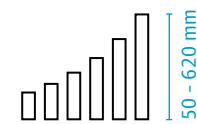

Ø DURCHMESSER

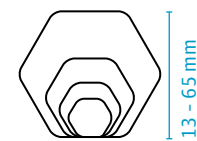

STANDARDFARBEN



Lieferprogramm

Artikel	Innendurchmesser	Nutzlänge verstellbar	VPE
SW 13 050	13mm	50 - 80mm	2500
SW 13 080	13mm	80 - 120mm	2000
SW 13 120	13mm	120 - 200mm	1700
SW 16 050	16mm	50 - 80mm	1700
SW 16 080	16mm	80 - 120mm	1000
SW 16 120	16mm	120 - 200mm	1000
SW 16 200	16mm	200 - 350mm	2000
SW 16 350	16mm	350 - 620mm	700
SW 20 050	20mm	50 - 80mm	1000
SW 20 080	20mm	80 - 120mm	1400
SW 20 120	20mm	120 - 200mm	1000
SW 20 200	20mm	200 - 350mm	760
SW 20 350	20mm	350 - 620mm	500
SW 26 060	26mm	60 - 80mm	1300
SW 26 080	26mm	80 - 120mm	1000
SW 26 120	26mm	120 - 200mm	550
SW 26 200	26mm	200 - 350mm	580
SW 26 350	26mm	350 - 620mm	250
SW 32 060	32mm	60 - 80mm	900
SW 32 080	32mm	80 - 120mm	650
SW 32 120	32mm	120 - 200mm	400
SW 32 200	32mm	200 - 350mm	350
SW 32 350	32mm	350 - 620mm	220
SW 38 060	38mm	60 - 80mm	650
SW 38 080	38mm	80 - 120mm	500
SW 38 120	38mm	120 - 200mm	300
SW 38 200	38mm	200 - 350mm	270
SW 38 350	38mm	350 - 620mm	150
SW 45 060	45mm	60 - 80mm	400
SW 45 080	45mm	80 - 120mm	300
SW 45 120	45mm	120 - 200mm	220
SW 45 200	45mm	200 - 350mm	186
SW 45 350	45mm	350 - 620mm	106
SW 55 060	55mm	60 - 80mm	270
SW 55 080	55mm	80 - 120mm	240
SW 55 120	55mm	120 - 200mm	220
SW 55 200	55mm	200 - 350mm	134
SW 55 350	55mm	350 - 620mm	64
SW 65 080	65mm	80 - 120mm	180
SW 65 120	65mm	120 - 200mm	155
SW 65 200	65mm	200 - 350mm	84



Die praktische Verpackungshülse in Wabenform bietet hervorragenden Produktschutz und einfache Raster-Längenverstellung

Holiday Box

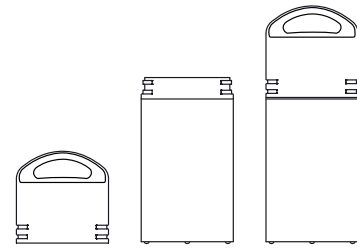

Klare Verpackungshülsen mit Tragegriff. Ideal als Werbe- und Verkaufsverpackung für Anwendungen im Einzelhandel- und Endverbraucherbereich

- perfekte Produktpräsentation durch hochtransparente Hülsen und kurzes, seitlich platziertes Gewinde
- praktisches Verschlussystem: einfach, schnell und sicher
- individuell herstellbare Innenteillängen ermöglichen exakte Anpassung an das zu verpackende Produkt
- universell verwendbar
- fixe Außenteillängen mit nützlichem und formschönem Tragegriff
- hoher Zusatznutzen durch Wiederverwendbarkeit



Diese Verpackungshülse ist ein wahrer Tausendsassa: Durch hochtransparentes PVC ideal als Verkaufsverpackung oder als nützliches Tool, um alles mögliche zu verstauen



VERPACKUNG

Außen- und Innenteile sind separat verpackt in jeweils einem Karton



MATERIAL

- Polyvinylchlorid (PVC)



FARBEN

- PVC klar oder in diversen attraktiven Standardfarben

NUTZLÄNGEN

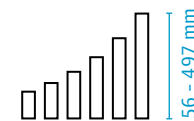

Ø DURCHMESSER

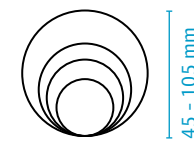

STANDARDFARBEN



Lieferprogramm

Artikel	Innen-Ø	Nutzlänge	VPE	Artikel	Innen-Ø	Nutzlänge	VPE
HB 45 025/2	45mm	56mm	1000	HB 65 225/2	65mm	270mm	1000
HB 45 050/2	45mm	81mm	1000	HB 65 250/2	65mm	295mm	1000
HB 45 075/2	45mm	106mm	1000	HB 65 275/2	65mm	320mm	1000
HB 45 100/2	45mm	131mm	1000	HB 65 300/2	65mm	345mm	1000
HB 45 125/2	45mm	156mm	1000	HB 65 325/2	65mm	370mm	1000
HB 45 150/2	45mm	181mm	1000	HB 65 350/2	65mm	395mm	1000
HB 45 175/2	45mm	206mm	1000	HB 65 375/2	65mm	420mm	1000
HB 45 200/2	45mm	231mm	1000	HB 65 400/2	65mm	445mm	1000
HB 45 225/2	45mm	256mm	1000	HB 65 425/2	65mm	470mm	1000
HB 45 250/2	45mm	281mm	1000	HB 65 450/2	65mm	495mm	1000
HB 45 275/2	45mm	306mm	1000	HB 85 040/2	85mm	94mm	1000
HB 45 300/2	45mm	331mm	1000	HB 85 050/2	85mm	104mm	1000
HB 45 325/2	45mm	356mm	1000	HB 85 075/2	85mm	129mm	1000
HB 45 350/2	45mm	381mm	1000	HB 85 100/2	85mm	154mm	1000
HB 45 375/2	45mm	406mm	1000	HB 85 125/2	85mm	179mm	1000
HB 45 400/2	45mm	431mm	1000	HB 85 150/2	85mm	204mm	1000
HB 45 425/2	45mm	456mm	1000	HB 85 175/2	85mm	229mm	1000
HB 45 450/2	45mm	481mm	1000	HB 85 200/2	85mm	254mm	1000
HB 45 466/2	45mm	497mm	1000	HB 85 225/2	85mm	279mm	1000
HB 55 030/2	55mm	68mm	1000	HB 85 250/2	85mm	304mm	1000
HB 55 050/2	55mm	88mm	1000	HB 85 275/2	85mm	329mm	1000
HB 55 075/2	55mm	113mm	1000	HB 85 300/2	85mm	354mm	1000
HB 55 100/2	55mm	138mm	1000	HB 85 325/2	85mm	379mm	1000
HB 55 125/2	55mm	163mm	1000	HB 85 350/2	85mm	404mm	1000
HB 55 150/2	55mm	188mm	1000	HB 85 375/2	85mm	429mm	1000
HB 55 175/2	55mm	213mm	1000	HB 85 400/2	85mm	454mm	1000
HB 55 200/2	55mm	238mm	1000	HB 85 425/2	85mm	479mm	1000
HB 55 225/2	55mm	263mm	1000	HB 85 440/2	85mm	494mm	1000
HB 55 250/2	55mm	288mm	1000	HB 105 050/2	105mm	113mm	1000
HB 55 275/2	55mm	313mm	1000	HB 105 075/2	105mm	138mm	1000
HB 55 300/2	55mm	338mm	1000	HB 105 100/2	105mm	163mm	1000
HB 55 325/2	55mm	363mm	1000	HB 105 125/2	105mm	188mm	1000
HB 55 350/2	55mm	388mm	1000	HB 105 150/2	105mm	213mm	1000
HB 55 375/2	55mm	413mm	1000	HB 105 175/2	105mm	238mm	1000
HB 55 400/2	55mm	438mm	1000	HB 105 200/2	105mm	263mm	1000
HB 55 425/2	55mm	463mm	1000	HB 105 225/2	105mm	288mm	1000
HB 55 450/2	55mm	488mm	1000	HB 105 250/2	105mm	313mm	1000
HB 55 458/2	55mm	496mm	1000	HB 105 275/2	105mm	338mm	1000
HB 65 030/2	65mm	75mm	1000	HB 105 300/2	105mm	363mm	1000
HB 65 050/2	65mm	95mm	1000	HB 105 325/2	105mm	388mm	1000
HB 65 075/2	65mm	120mm	1000	HB 105 350/2	105mm	413mm	1000
HB 65 100/2	65mm	145mm	1000	HB 105 375/2	105mm	438mm	1000
HB 65 125/2	65mm	170mm	1000	HB 105 400/2	105mm	463mm	1000
HB 65 150/2	65mm	195mm	1000	HB 105 425/2	105mm	488mm	1000
HB 65 175/2	65mm	220mm	1000	HB 105 430/2	105mm	493mm	1000
HB 65 200/2	65mm	245mm	1000				

MH-Pack

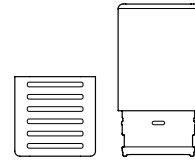

Hochwertige, stabile Einzelverpackung für den Hersteller und Endanwender von modularen Fräswechsellköpfen

- perfekter Schutz für scharfe und empfindliche Werkzeug-Wechselköpfe
- rationelles Verpacken, sicheres und leichtes Entnehmen
- einfache Handhabung; die Sockelrillen erleichtern das Öffnen und Schließen
- die Kappe mit Klappscharnier ist Werkzeughilfsmittel und sorgt für verletzungs- und beschädigungsfreie Aufnahme des Fräswechsellkopfes
- fester Sitz der Wechselköpfe durch Klemmstege für Schlüsselweite und Schaftdurchmesser
- perfekte Werkzeugpräsentation beim Endanwender
- kundenseitig siegel- und etikettierbar
- wiederverschließbar und -verwendbar
- stabil, feuchtigkeits- und ölresistent



VERPACKUNG

Base und Cover sind separat verpackt in jeweils einem Karton



MATERIAL

- Base aus schlag- und bruchfestem ABS
- Cover aus Polypropylen (PP)



FARBEN

- Cover in Transparent
- Base in Grau oder in diversen attraktiven Standardfarben

KOPFLÄNGE

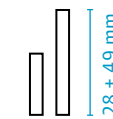

SCHNEIDEN-Ø

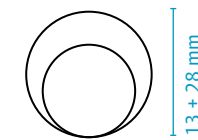

STANDARDFARBEN



Lieferprogramm

Artikel	Teileart	Schlüsselweite SW	Schaft-Ø	max. Schneiden-Ø	max. Kopfänge LM4	VPE
MH 18x21/1 B	Base					500
MH 18x4-8/1 C	Cover	4mm	6 - 8mm	13mm	28mm	500
MH 18x4-10/1 C	Cover	4mm	8 - 10mm	13mm	28mm	500
MH 18x5.5-10/1 C	Cover	5.5mm	8 - 10mm	13mm	28mm	500
MH 18x5.5-12/1 C	Cover	5.5mm	10 - 12mm	13mm	28mm	500
MH 18x6.5-13/1 C	Cover	6.5mm	11 - 13mm	13mm	28mm	500
MH 18x6-8/1 C	Cover	6mm	6 - 8mm	13mm	28mm	500
MH 18x6-10/1 C	Cover	6mm	8 - 10mm	13mm	28mm	500
MH 18x8-10/1 C	Cover	8mm	8 - 10mm	13mm	28mm	500
MH 18x8-12/1 C	Cover	8mm	10 - 12mm	13mm	28mm	500
MH 18x10-12/1 C	Cover	10mm	10 - 12mm	13mm	28mm	500
MH 36x35/1 B	Base					350
MH 36x6.5-16/1 C	Cover	6.5mm	14 - 16mm	28mm	49mm	350
MH 36x7.7-16/1 C	Cover	7.7mm	14 - 16mm	28mm	49mm	350
MH 36x8-16/1 C	Cover	8mm	14 - 16mm	28mm	49mm	350
MH 36x9-20/1 C	Cover	9mm	18 - 20mm	28mm	49mm	350
MH 36x10-13/1 C	Cover	10mm	11 - 13mm	28mm	49mm	350
MH 36x12-16/1 C	Cover	12mm	14 - 16mm	28mm	49mm	350
MH 36x13-16/1 C	Cover	13mm	14 - 16mm	28mm	49mm	350
MH 36x16-20/1 C	Cover	16mm	18 - 20mm	28mm	49mm	350
MH 36x20-25/1 C	Cover	20mm	23 - 25mm	28mm	49mm	350
MH 36x21-25/1 C	Cover	21mm	23 - 25mm	28mm	49mm	350



Die perfekte Verpackung für Fräswechsellköpfe kombiniert maximalen Produktschutz mit maximaler Anwendersicherheit

Awards



MicroBox MB1

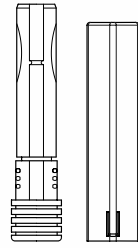

Verpackungshülsen für empfindliche Mikrobohrer, Präzisionsbohrer, Präzisionsfräser und Leiterplattenbohrer

- Werkzeuge sind optimal geschützt, da durch Rückwand und Außenteil komplett ummantelt
- Sockelrillen für bequemes Öffnen
- durch Umnicken der Rückwand ist das Werkzeug einfach und sicher zu entnehmen; unbeabsichtigtes Umklappen wird durch Anbrechen des Scharniers vermieden



VERPACKUNG

Außen- und Innenteile sind separat verpackt in jeweils einem Karton



MATERIAL

- Polypropylen (PP)



FARBEN

- Außenteil in Transparent;
Innenteil in diversen attraktiven Standardfarben

NUTZLÄNGEN

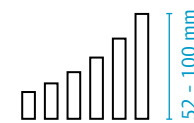

SCHAFT-Ø

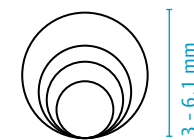

STANDARDFARBEN



Lieferprogramm

Innenteil

Artikel	Teilart	Version	Schaft-Ø	Schaft-Ø (zoll)	Klemmung im Sockel	Längenanschlag bei	VPE
MB 1 3/1 I	Innenteil	1	3mm		Ja	-	1000
MB 1 3.175/1 I	Innenteil	1	3.175mm	1/8"	Ja	-	1000
MB 1 3.175/2 I	Innenteil	2	3.175mm	1/8"	Nein	34mm	1000
MB 1 3.175/3 I	Innenteil	3	3.175mm	1/8"	Ja	34mm	1000
MB 1 3.175/4 I	Innenteil	4	3.175mm	1/8"	Nein	27mm	1000
MB 1 3-6/1 I	Innenteil	1	3-6mm		Ja	-	400
MB 1 3-6/2 I	Innenteil	2	3-6mm		Ja	55mm	400
MB 1 3-6/3 I	Innenteil	3	3-6mm		Ja	75mm	400
MB 1 3-6/5 I	Innenteil	5	3-6mm		Ja	46mm	400
MB 1 3-6/4 I	Innenteil	4	3-6mm		Ja	36mm	400
MB 1 3-6/6 I*	Innenteil	6	3-6.1mm		Ja	46mm	400

Version 1 ohne Längenanschlag. Versionen 2 bis 6 mit Längenanschlag.

*Rückwand nicht umklappbar.

Außenteil

Artikel	Teilart	Ø	Innenlänge	passend für	Nutzlänge	VPE
TPK 8x52 A	Außenteil	8mm	52mm	MB 1 /3 + MB 1 /3.175	52mm	1000
TPK 8x70 A	Außenteil	8mm	70mm	MB 1 /3 + MB 1 /3.175	68mm	1000
TPK 13x74 A	Außenteil	13mm	74mm	MB 1 /3-6	74mm	500
TPK 13x97 A	Außenteil	13mm	97mm	MB 1 /3-6	100mm	500

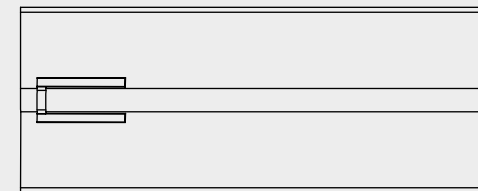
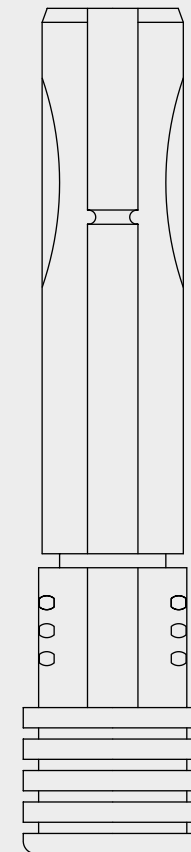

Klein aber fein: Die ideale Verpackung für Mikrobohrer und -fräser



Micro Box Swing

Hochwertige Verpackungshülsen aus Kunststoff für empfindliche VHM-Mikrowerkzeuge und Premium-Schaftwerkzeuge

- Werkzeuge sind optimal geschützt, da durch Rückwand und Außenteil komplett ummantelt
- leichtes Bestücken und Entnehmen der Werkzeuge
- durch einfaches Aufdrücken auf das Schaftende lässt sich das Werkzeug aus der Packung entnehmen
- bewegliche Filmscharniere am Innenteilsockel legen den Werkzeugschaft komplett frei
- ein erweiterter Öffnungswinkel von 270° ermöglicht auch direktes Aufstecken in die Maschinen-Werkzeugaufnahme
- fester Sitz durch Schaftklemmung in der Rückwand – optional mit PLUS-Schaftklemmung für sehr glatte Werkzeuoberflächen
- wiederverwendbar durch bewegliches Scharnier
- Codierung durch unterschiedliche Farben der PLUS-Schaftklemmung möglich
- hochtransparente Außenteile
- stabil, feuchtigkeits- und ölsensibel

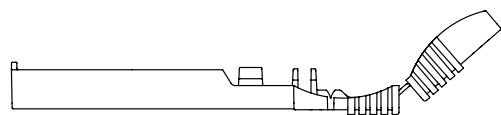

Maximaler Grip und einfaches Handling. Die ideale Schutzverpackung für Mikrowerkzeuge



VERPACKUNG

Außen- und Innenteile sind separat verpackt in jeweils einem Karton



MATERIAL

- Innenteil: Polypropylen (PP)
- Innenteil mit PLUS-Schaftklemmung: Polypropylen (PP) mit TPE
- Außenteil: Polypropylen (PP)



FARBEN

- Außenteile und Innenteile in Transparent
- PLUS-Schaftklemmung in Natur
- weitere Farben und Farbkombinationen auf Anfrage

LÄNGEN

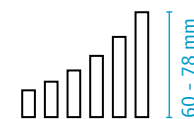

SCHAFT-Ø

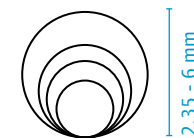

STANDARDFARBEN



Lieferprogramm

Innenteil

Artikel	Teileart	Ø	Schaft-Ø	VPE
MBS 8x52-2.35/1 I	Innenteil	8mm	2.35mm	1000
MBS 8x52-3/1 I	Innenteil	8mm	3mm	1000
MBS 8x52-4/1 I	Innenteil	8mm	4mm	1000
MBS 8x52-6/1 I	Innenteil	8mm	6mm	1000
MBS 8x52-2.35/2 PLUS I	Innenteil mit PLUS-Klemmung	8mm	2.35mm	1000
MBS 8x52-3/2 PLUS I	Innenteil mit PLUS-Klemmung	8mm	3mm	1000
MBS 8x52-4/2 PLUS I	Innenteil mit PLUS-Klemmung	8mm	4mm	1000
MBS 8x52-6/2 PLUS I	Innenteil mit PLUS-Klemmung	8mm	6mm	1000
MBS 8x70-2.35/1 I	Innenteil	8mm	2.35mm	1000
MBS 8x70-3/1 I	Innenteil	8mm	3mm	1000
MBS 8x70-4/1 I	Innenteil	8mm	4mm	1000
MBS 8x70-6/1 I	Innenteil	8mm	6mm	1000
MBS 8x70-2.35/2 PLUS I	Innenteil mit PLUS-Klemmung	8mm	2.35mm	1000
MBS 8x70-3/2 PLUS I	Innenteil mit PLUS-Klemmung	8mm	3mm	1000
MBS 8x70-4/2 PLUS I	Innenteil mit PLUS-Klemmung	8mm	4mm	1000
MBS 8x70-6/2 PLUS I	Innenteil mit PLUS-Klemmung	8mm	6mm	1000

Außenteil

Artikel	Teilart	Ø	Innenlänge	passend für	Nutzlänge	VPE
TPK 8x52 A	Außenteil	8mm	52mm	MBS 8x52	60mm	1000
TPK 8x70 A	Außenteil	8mm	70mm	MBS 8x70	78mm	1000

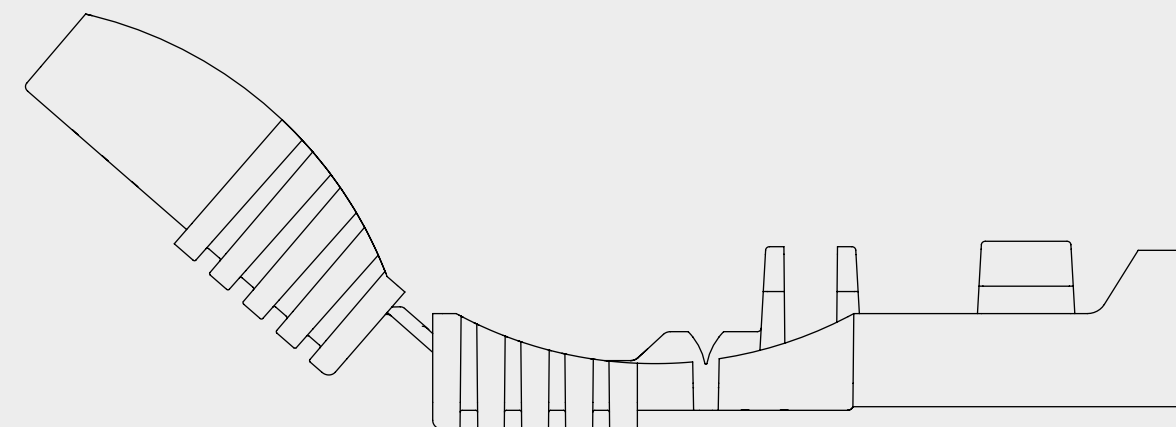



MK-Pack

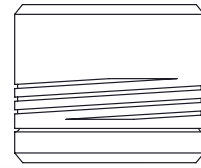

Schutz- und Verpackungshülsen für Wälzfräser, Messerköpfe und schwere Präzisionsteile

- mit sicherem Drehverschluss
- zusätzlicher Fixiereinsatz für Zentrierung des Messerkopfes lieferbar
- Adapterringe für unterschiedliche Bohrungsaufnahmen (auf Fixiereinsatz aufsteckbar)
- für den Schutz der Werkzeugschneiden empfiehlt sich eine Schaumstoffeinlage im Deckel
- einfaches Handling
- wiederverschließbar und mehrfach verwendbar
- stabil, feuchtigkeits- und ölresistent



Simpel, sicher und solide. Keine andere Verpackungshülse bietet so sicheren Schutz für Schwergewichte



VERPACKUNG

Außen- und Innenteile sind montiert verpackt



MATERIAL

- Polyethylen (PE)
- Rezyklat
- Bio-Kunststoff



FARBEN

- je nach Material naturbelassen oder in diversen attraktiven Standardfarben



ZUBEHÖR

- Fixiereinsätze
- Adapterringe
- Schaumstoffeinlagen (siehe Seite 180)

NUTZLÄNGEN

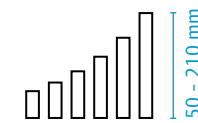

Ø DURCHMESSER

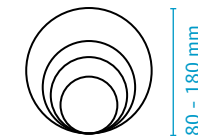

STANDARDFARBEN



Lieferprogramm

MK-Pack

Artikel	Ø	Länge	VPE	Artikel	Ø	Länge	VPE
MK 80 050	80mm	50 - 60mm	170	MK 125 170	125mm	170 - 180mm	24
MK 80 070	80mm	70 - 80mm	120	MK 125 200	125mm	200 - 210mm	20
MK 80 090	80mm	90 - 100mm	100	MK 150 065	150mm	65 - 75mm	42
MK 80 110	80mm	110 - 120mm	80	MK 150 075	150mm	75 - 85mm	36
MK 80 130	80mm	130 - 140mm	80	MK 150 090	150mm	90 - 100mm	30
MK 100 060	100mm	60 - 70mm	95	MK 150 110	150mm	110 - 120mm	24
MK 100 070	100mm	70 - 80mm	70	MK 150 130	150mm	130 - 140mm	24
MK 100 090	100mm	90 - 100mm	65	MK 150 150	150mm	150 - 160mm	20
MK 100 110	100mm	110 - 120mm	60	MK 150 170	150mm	170 - 180mm	18
MK 100 130	100mm	130 - 140mm	50	MK 150 200	150mm	200 - 210mm	12
MK 100 150	100mm	150 - 160mm	45	MK 180 065	180mm	65 - 75mm	30
MK 100 170	100mm	170 - 180mm	39	MK 180 075	180mm	75 - 85mm	24
MK 100 200	100mm	200 - 210mm	32	MK 180 090	180mm	90 - 100mm	24
MK 125 065	125mm	65 - 75mm	56	MK 180 110	180mm	110 - 120mm	18
MK 125 075	125mm	75 - 85mm	50	MK 180 130	180mm	130 - 140mm	15
MK 125 090	125mm	90 - 100mm	40	MK 180 150	180mm	150 - 160mm	12
MK 125 110	125mm	110 - 120mm	35	MK 180 170	180mm	170 - 180mm	10
MK 125 130	125mm	130 - 140mm	30	MK 180 200	180mm	200 - 210mm	12
MK 125 150	125mm	150 - 160mm	25				

MK-Pack Zubehör

Artikel	Beschreibung	passend für	Schaft-Ø	Schaft-Ø (zoll)	Außenhöhe	VPE
Ring 25.4/22 (1)	Adapterring Inch/Zoll	ST 80/22, ST 100/22, ST 125/22, ST 150/22	25.4mm	1		2000
Ring 31.75/22 (1.25)	Adapterring Inch/Zoll	ST 80/22, ST 100/22, ST 125/22, ST 150/22	31.75mm	1 1/4		1500
Ring 38.1/22 (1.5)	Adapterring Inch/Zoll	ST 80/22, ST 100/22, ST 125/22, ST 150/22	38.1mm	1 1/2		1500
Ring 50.8/40 (2)	Adapterring Inch/Zoll	ST 180/40	50.8mm	2		1000
Ring RG 27/22	Adapterring metrisch	ST 80/22, ST 100/22, ST 125/22, ST 150/22	27mm			2000
Ring RG 30/22	Adapterring metrisch	ST 80/22, ST 100/22, ST 125/22, ST 150/22	30mm			1500
Ring RG 32/22	Adapterring metrisch	ST 80/22, ST 100/22, ST 125/22, ST 150/22	32mm			1500
Ring RG 40/22	Adapterring metrisch	ST 80/22, ST 100/22, ST 125/22, ST 150/22	40mm			1000
ST 80/22	Fixiereinsatz	MK 80	22mm		20mm	300
ST 100/22	Fixiereinsatz	MK 100	22mm		20mm	200
ST 125/22	Fixiereinsatz	MK 125	22mm		20mm	120
ST 150/22	Fixiereinsatz	MK 150	22mm		20mm	100
ST 180/38.1	Fixiereinsatz	MK 180	38.1mm	1 1/2	20mm	80
ST 180/40	Fixiereinsatz	MK 180	40mm		20mm	80

MultiPack

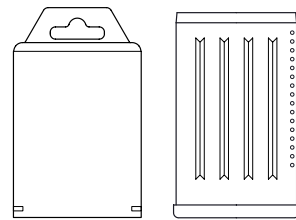

Setverpackung für Bohrer

- längenverstellbar per Rastermechanik
- mit oder ohne Aufhängelasche lieferbar
- rationelles Verpacken, einfaches Handling
- wiederverschließbar und mehrfach verwendbar
- stabil, feuchtigkeits- und ölresistent



VERPACKUNG

Außen- und Innenteile sind separat verpackt in jeweils einem Karton



MATERIAL

- Polyvinylchlorid (PVC)
- MP-A 5/7,5 und MP 5/7,5 auch in Polypropylen (PP)



FARBEN

- PVC klar, PP transparent oder in diversen attraktiven Standardfarben oder zweifarbig

NUTZLÄNGEN

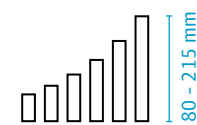

KAMMER-Ø



STANDARDFARBEN



Lieferprogramm

Artikel	Beschreibung	Anzahl Kammern	Innen-Ø Kammer	Nutzlänge verstellbar	VPE
MP-A 5/7,5-80	mit Aufhänger	5	7,5mm	80 - 120mm	500
MP-A 5/12-100	mit Aufhänger	5	10mm	110 - 160mm	500
MP-A 5/12-155	mit Aufhänger	5	10mm	165 - 215mm	350
MP-A 7/12-100	mit Aufhänger	7	10mm	110 - 160mm	280
MP 5/7,5-80	ohne Aufhänger	5	7,5mm	80 - 120mm	500
MP 5/12-100	ohne Aufhänger	5	10mm	110 - 160mm	500
MP 5/12-155	ohne Aufhänger	5	10mm	165 - 215mm	500
MP 7/12-100	ohne Aufhänger	7	10mm	110 - 160mm	280

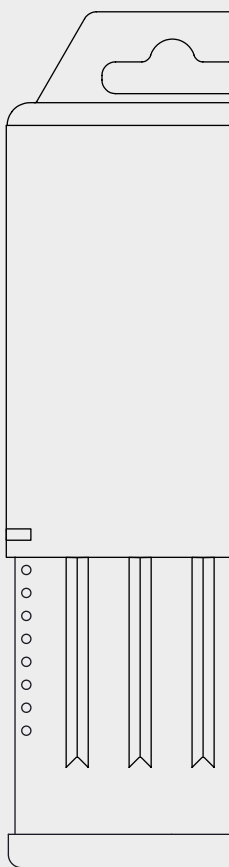

Die praktische Set-Verpackung – wenn's mehr sind als ein Single



PfropfPack

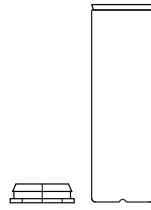

Runde Verpackungshülsen aus Kunststoff in Fixlänge mit sicherem Pfropfen-Verschluss

- Vierkant-Pfropfen sichert gegen Wegrollen
- in verschiedenen Fixlängen lieferbar
- wiederverschließbar und mehrfach verwendbar
- stabil, feuchtigkeits- und ölresistent



Denkbar einfach, denkbar praktisch: Vielfältig einsetzbare Verpackungshülse mit dem wohl einfachsten Verschlussprinzip der Welt



VERPACKUNG
Hülsen und Pfropfen sind separat verpackt in jeweils einem Karton



MATERIAL
- Hülsen: Polypropylen (PP)
- Pfropfen: Polyethylen (PE)
- Rezyklat



FARBEN
- je nach Material transparent, naturbelassen oder in diversen attraktiven Standardfarben



ZUBEHÖR
- Schaumstoffeinlagen (siehe Seite 180)

NUTZLÄNGEN

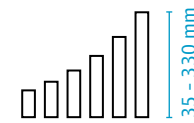

Ø DURCHMESSER

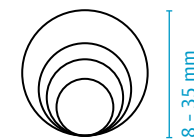

STANDARDFARBEN



Lieferprogramm

Artikel	Innen-Ø	Nutzlänge	VPE	Artikel	Innen-Ø	Nutzlänge	VPE
TP 7 050 A + P 8	8mm	50mm	3200	TP 20 200 A + P 20	22mm	200mm	900
TP 7 075 A + P 8	8mm	75mm	3200	TP 20 220 A + P 20	22mm	220mm	780
TP 9 040 A + P 9	10mm	35mm	2000	TP 22 050 A + P-P 22	24mm	50mm	1000
TP 9 065 A + P 9	10mm	65mm	2000	TP 22 080 A + P-P 22	24mm	80mm	1300
TP 12 040 A + P 12	14mm	40mm	3000	TP 22 120 A + P-P 22	24mm	120mm	800
TP 12 045 A + P 12	14mm	45mm	3000	TP 22 200 A + P-P 22	24mm	200mm	750
TP 12 050 A + P 12	14mm	50mm	2900	TP 24 035 A + P-P 24	26mm	35mm	1400
TP 12 060 A + P 12	14mm	60mm	2200	TP 24 050 A + P-P 24	26mm	50mm	1900
TP 12 070 A + P 12	14mm	70mm	2200	TP 24 080 A + P-P 24	26mm	80mm	1200
TP 12 080 A + P 12	14mm	80mm	3500	TP 24 120 A + P-P 24	26mm	120mm	800
TP 12 120 A + P 12	14mm	120mm	2000	TP 24 200 A + P-P 24	26mm	200mm	650
TP 12 200 A + P 12	14mm	200mm	2100	TP 26 050 A + P-P 26	28mm	50mm	1700
TP 12 240 A + P 12	14mm	240mm	1600	TP 26 080 A + P-P 26	28mm	80mm	850
TP 14 035 A + P 14	16mm	35mm	2200	TP 26 120 A + P-P 26	28mm	120mm	550
TP 14 050 A + P 14	16mm	50mm	2200	TP 26 200 A + P-P 26	28mm	200mm	500
TP 14 060 A + P 14	16mm	60mm	1800	TP 26 330 A + P-P 26	28mm	330mm	320
TP 14 080 A + P 14	16mm	80mm	2800	TP 28 050 A + P 28	30mm	50mm	1400
TP 14 120 A + P 14	16mm	120mm	1600	TP 28 060 A + P 28	30mm	60mm	1000
TP 14 150 A + P 14	16mm	150mm	1200	TP 28 080 A + P 28	30mm	80mm	800
TP 14 200 A + P 14	16mm	200mm	1500	TP 28 120 A + P 28	30mm	120mm	500
TP 16 035 A + P 16	18mm	35mm	2400	TP 28 200 A + P 28	30mm	200mm	450
TP 16 050 A + P 16	18mm	50mm	1700	TP 30 050 A + P-P 30	33mm	50mm	1200
TP 16 080 A + P 16	18mm	80mm	2000	TP 30 080 A + P-P 30	33mm	80mm	650
TP 16 090 A + P 16	18mm	90mm	1800	TP 30 120 A + P-P 30	33mm	120mm	400
TP 16 120 A + P 16	18mm	120mm	1200	TP 30 150 A + P-P 30	33mm	150mm	350
TP 16 200 A + P 16	18mm	200mm	1200	TP 30 190 A + P-P 30	33mm	190mm	430
TP 16 250 A + P 16	18mm	250mm	900	TP 30 200 A + P-P 30	33mm	200mm	400
TP 18 050 A + P 18	20mm	50mm	1500	TP 30 270 A + P-P 30	33mm	270mm	3000
TP 18 080 A + P 18	20mm	80mm	1700	TP 32 050 A + P-P 32	35mm	50mm	1000
TP 18 120 A + P 18	20mm	120mm	1100	TP 32 080 A + P-P 32	35mm	80mm	650
TP 18 200 A + P 18	20mm	200mm	1000	TP 32 120 A + P-P 32	35mm	120mm	400
TP 18 250 A + P 18	20mm	250mm	800	TP 32 200 A + P-P 32	35mm	200mm	350
TP 20 050 A + P 20	22mm	50mm	1200				
TP 20 060 A + P 20	22mm	60mm	2000				
TP 20 070 A + P 20	22mm	70mm	2000				
TP 20 080 A + P 20	22mm	80mm	1500				
TP 20 120 A + P 20	22mm	120mm	1000				



QuadroPack

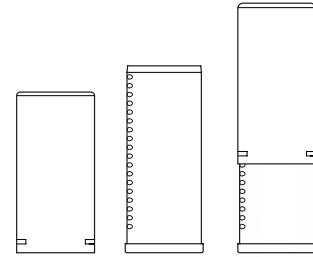

Quadratische Verpackungshülsen aus Kunststoff mit Raster-Längenverstellung

- stufenlos längenverstellbar per Rastermechanik
- rationelles Verpacken
- einfache Handhabung
- hervorragend stapel- und lagerbar
- wiederverschließbar und mehrfach verwendbar
- stabil, feuchtigkeits- und ölresistent



Quadratisch, praktisch, gut verschließbar – dank längenverstellbarer Rastermechanik. Nicht umsonst ist unser quadratisches Multitalent eine der weltweit meistgekauften Verpackungshülsen



VERPACKUNG

Außen- und Innenteile sind separat verpackt in jeweils einem Karton



MATERIAL

- Polyethylen (PE)
- Polypropylen (PP)
- Polyvinylchlorid (PVC)
- Rezyklat
- Bio-Kunststoff



FARBEN

- je nach Material transparent, naturbelassen oder in diversen attraktiven Standardfarben oder zweifarbig



ZUBEHÖR

- mit Aufhänger auf Anfrage
- Schaumstoffeinlagen (siehe Seite 180)

NUTZLÄNGEN

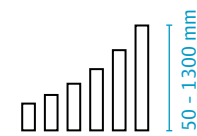

Ø DURCHMESSER

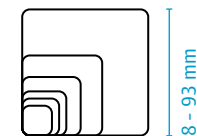

STANDARDFARBEN



Lieferprogramm

Artikel	Innen-Ø	Nutzlänge	VPE	Artikel	Innen-Ø	Nutzlänge	VPE
QP 8 050	8mm	50 - 80mm	2700	QP 26 080	26mm	80 - 120mm	1000
QP 8 080	8mm	80 - 120mm	1700	QP 26 100	26mm	100 - 160mm	800
QP 8 120	8mm	120 - 200mm	2000	QP 26 120	26mm	120 - 200mm	600
QP 8 200	8mm	200 - 350mm	2000	QP 26 200	26mm	200 - 350mm	600
QP 10 050	10mm	50 - 80mm	2100	QP 26 350	26mm	350 - 620mm	340
QP 10 080	10mm	80 - 120mm	2600	QP 32 050	32mm	50 - 70mm	1400
QP 10 120	10mm	120 - 200mm	1400	QP 32 060	32mm	60 - 80mm	1000
QP 10 200	10mm	200 - 350mm	1550	QP 32 080	32mm	80 - 120mm	700
QP 10 250	10mm	250 - 460mm	1200	QP 32 120	32mm	120 - 200mm	450
QP 12 050	12mm	50 - 80mm	3000	QP 32 200	32mm	200 - 350mm	420
QP 12 070	12mm	70 - 110mm	2000	QP 32 350	32mm	350 - 620mm	208
QP 12 080	12mm	80 - 120mm	1800	QP 34 100	34mm	100 - 160mm	450
QP 12 120	12mm	120 - 200mm	1000	QP 35 050	35mm	50 - 70mm	1000
QP 12 200	12mm	200 - 350mm	1000	QP 35 060	35mm	60 - 80mm	750
QP 12 250	12mm	250 - 460mm	850	QP 35 080	35mm	80 - 120mm	600
QP 14 050	14mm	50 - 80mm	2300	QP 35 120	35mm	120 - 200mm	350
QP 14 060	14mm	60 - 85mm	2000	QP 35 200	35mm	200 - 350mm	320
QP 14 065	14mm	65 - 100mm	2000	QP 35 300	35mm	300 - 540mm	210
QP 14 080	14mm	80 - 120mm	1300	QP 35 350	35mm	350 - 620mm	168
QP 14 120	14mm	120 - 200mm	800	QP 45 060	45mm	60 - 80mm	450
QP 14 200	14mm	200 - 350mm	800	QP 45 080	45mm	80 - 120mm	300
QP 14 300	14mm	300 - 535mm	500	QP 45 120	45mm	120 - 200mm	335
QP 16 050	16mm	50 - 80mm	2000	QP 45 200	45mm	200 - 350mm	180
QP 16 080	16mm	80 - 120mm	1100	QP 45 350	45mm	350 - 620mm	99
QP 16 120	16mm	120 - 200mm	1400	QP 45 700	45mm	700 - 1300mm	99
QP 16 200	16mm	200 - 350mm	1400	QP 55 060	55mm	60 - 80mm	300
QP 18 050	18mm	50 - 80mm	1500	QP 55 080	55mm	80 - 120mm	288
QP 18 080	18mm	80 - 120mm	1800	QP 55 120	55mm	120 - 200mm	200
QP 18 120	18mm	120 - 200mm	1100	QP 55 200	55mm	200 - 350mm	120
QP 18 200	18mm	200 - 350mm	1100	QP 55 350	55mm	350 - 620mm	72
QP 20 050	20mm	50 - 80mm	1200	QP 65 080	65mm	80 - 120mm	210
QP 20 080	20mm	80 - 120mm	1600	QP 65 120	65mm	120 - 200mm	155
QP 20 120	20mm	120 - 200mm	900	QP 65 200	65mm	200 - 350mm	92
QP 20 200	20mm	200 - 350mm	900	QP 65 300	65mm	300 - 520mm	65
QP 20 350	20mm	350 - 620mm	500	QP 65 350	65mm	350 - 620mm	56
QP 22 050	22mm	50 - 80mm	1200	QP 78 080	78mm	80 - 120mm	160
QP 22 075	22mm	75 - 105mm	1500	QP 78 120	78mm	120 - 200mm	105
QP 22 080	22mm	80 - 120mm	1300	QP-G78150	78mm	150 - 250mm	80
QP 22 120	22mm	120 - 200mm	850	QP 78 220	78mm	220 - 350mm	56
QP 22 200	22mm	200 - 350mm	840	QP 78 320	78mm	320 - 450mm	42
QP 24 050	24mm	50 - 80mm	850	QP 93 080	93mm	80 - 120mm	90
QP 24 080	24mm	80 - 120mm	1000	QP 93 120	93mm	120 - 200mm	75
QP 24 120	24mm	120 - 200mm	650	QP 93 200	93mm	200 - 350mm	48
QP 24 200	24mm	200 - 350mm	600	QP 93 280	93mm	280 - 450mm	30
QP 26 050	26mm	50 - 60mm	1400				
QP 26 060	26mm	60 - 80mm	1400				

QP-G 78 150 mit eingezogenem Boden



RechteckPack

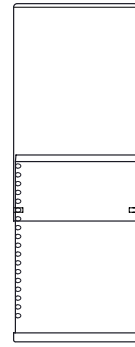

Rechteckige Verpackungshülsen aus Kunststoff mit Raster-Längenverstellung

- stufenlose Längenverstellung
- rationelles Verpacken
- einfache Handhabung
- hervorragend stapel- und lagerbar
- wiederverschließbar und mehrfach verwendbar
- stabil, feuchtigkeits- und ölresistent



Nicht alles ist rund oder quadratisch – und darum gibt's diese praktische Verpackungshülse für alles, was flacher ist



VERPACKUNG

Außen- und Innenteile sind separat verpackt in jeweils einem Karton



MATERIAL

- Polyethylen (PE)
- Polypropylen (PP)
- Polyvinylchlorid (PVC)
- Rezyklat
- Bio-Kunststoff



FARBEN

- je nach Material transparent, naturbelassen oder in diversen attraktiven Standardfarben oder zweifarbig



ZUBEHÖR

- mit Aufhänger auf Anfrage

NUTZLÄNGEN

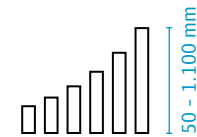

ABMESSUNG

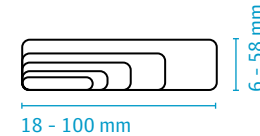

STANDARDFARBEN



Lieferprogramm

RechteckPack

Artikel	Innen-tiefe	Innen-breite	Nutzlänge verstellbar	VPE	Artikel	Innen-tiefe	Innen-breite	Nutzlänge verstellbar	VPE
RP 6x20/050	6mm	20mm	50-80mm	2000	RP 18x42/200	18mm	42mm	200-360mm	408
RP 6x20/080	6mm	20mm	80-120mm	1000	RP 18x42/240	18mm	42mm	240-420mm	180
RP 6x20/120	6mm	20mm	120-200mm	1000	RP 18x42/335	18mm	42mm	335-580mm	280
RP 6x20/200	6mm	20mm	200-360mm	1000	RP 18x42/620	18mm	42mm	620-1100mm	180
RP 8x36/050	8mm	36mm	50-80mm	1600	RP 19x26/245	19mm	26mm	245-430mm	550
RP 8x36/080	8mm	36mm	80-120mm	1000	RP 19x31/270	19mm	31mm	270-470mm	400
RP 8x36/138	8mm	36mm	138-240mm	450	RP 19x31/295	19mm	31mm	295-520mm	360
RP 8x36/240	8mm	36mm	240-420mm	480	RP-A 23x33/090 ¹	23mm	33mm	90-140mm	700
RP 8x36/420	8mm	36mm	420-780mm	190	RP 25x33/080	25mm	33mm	80-120mm	700
RP 8x36/820	8mm	36mm	820-1100mm	190	RP 26x31/270	26mm	31mm	270-470mm	330
RP 9x45/080	9mm	45mm	80-120mm	550	RP 26x42/060	26mm	42mm	60-80mm	700
RP 9x45/120 I	9mm	45mm	120-160mm	750	RP 26x42/080	26mm	42mm	80-120mm	a.A.
RP 9x45/160 I	9mm	45mm	160-200mm	270	RP 26x42/120	26mm	42mm	120-200mm	400
RP-A 10x22/100 A ²	10mm	22mm	100-100mm	750	RP 26x42/220	26mm	42mm	220-380mm	320
RP-G 10x22/124 I ²	10mm	22mm	124-175mm	750	RP 26x42/335	26mm	42mm	335-580mm	200
RP-G 10x22/251 I ²	10mm	22mm	251-300mm	250	RP 29x36/080	29mm	36mm	80-120mm	700
RP-G 10x22/350 I ²	10mm	22mm	350-400mm	300	RP 30x65/055	30mm	65mm	55-70mm	650
RP 10x18/080	10mm	18mm	80-120mm	1200	RP 30x65/070	30mm	65mm	70-100mm	520
RP 10x18/120	10mm	18mm	120-200mm	1500	RP 30x65/100	30mm	65mm	100-150mm	350
RP 10x27/070 I	10mm	27mm	70-110mm	850	RP 30x65/130	30mm	65mm	130-200mm	385
RP 10x27/080	10mm	27mm	80-120mm	850	RP 30x65/160	30mm	65mm	160-260mm	300
RP 10x33/120	10mm	33mm	120-200mm	500	RP 30x65/250	30mm	65mm	250-450mm	180
RP 10x33/320	10mm	33mm	320-550mm	240	RP 30x65/300	30mm	65mm	300-550mm	160
RP 12x26/200	12mm	26mm	200-360mm	480	RP 31x56/445	31mm	56mm	445-780mm	100
RP 12x36/360	12mm	36mm	360-620mm	330	RP 33x42/050	33mm	42mm	50-80mm	800
RP 14x36/080	14mm	36mm	80-120mm	650	RP 33x42/335	33mm	42mm	335-580mm	165
RP 16x36/050	16mm	36mm	50-80mm	700	RP 36x62/445	36mm	62mm	445-780mm	80
RP 16x36/080	16mm	36mm	80-120mm	600	RP 40x65/310	40mm	65mm	310-310mm	105
RP 16x36/120	16mm	36mm	120-200mm	350	RP 40x65/540	40mm	65mm	540-540mm	110
RP 16x36/200	16mm	36mm	200-360mm	350	RP 40x75/055	40mm	75mm	55-70mm	450
RP 16x36/360 I	16mm	36mm	360-360mm	200	RP 40x75/070	40mm	75mm	70-100mm	350
RP 16x55/120	16mm	55mm	120-200mm	450	RP 40x75/100	40mm	75mm	100-150mm	320
RP 16x55/200	16mm	55mm	200-360mm	370	RP 40x75/150	40mm	75mm	150-250mm	200
RP-A 17x24/065 ¹	17mm	24mm	65-90mm	1800	RP 40x75/210	40mm	75mm	210-360mm	150
RP 18x42/050	18mm	42mm	50-80mm	1000	RP 40x75/250	40mm	75mm	250-450mm	120
RP 18x42/080	18mm	42mm	80-120mm	850	RP 40x75/400	40mm	75mm	400-700mm	70
RP 18x42/120	18mm	42mm	120-200mm	450	RP 40x100/150	40mm	100mm	150-250mm	132

¹ mit Aufhängelasche, ² für Säbelsägeblätter

RechteckPack 58x78

Artikel	Innenmaß	Länge Außenteil min.- max.	Länge Innenteil min.- max.	max. Gesamtlänge
RP 58x78	58x78	60-440mm	10-390mm	830mm

RechteckPack MultiBox

Artikel	Innenmaß	Beschreibung	Länge Außenteil min.- max.	Nutzlänge fix
RP 30x65	30x65	Deckel	50-145mm	60-155mm
RP 30x65/G	30x65	Grundkörper	40mm	
RP 40x75	40x75	Deckel	50-95mm	60-105mm
RP 40x75/G	40x75	Grundkörper	52mm	

RoseSet

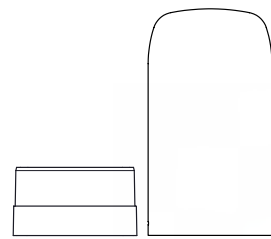

Formschöne Set-Verpackung für Präsentation, Aufbewahrung und Transport. Ideal für Werkzeugsortimente und Aktionsverpackungen aller Art

- vielseitig einsetzbar
- formschönes, handliches Design
- pfiffiger, sicherer und einfach zu bedienender Verschluss
- hochtransparentes Außenteil zur optimalen Produktpräsentation
- mit Kartoneinlegern, Etiketten, etc. ausstaffierbar oder direkt bedruckbar
- Sockel mit 25 bzw. 35 mm tiefer Tasche zur Aufnahme von gestanztem Hartschaum (nicht im Lieferumfang enthalten)



 **Ein gutes Werkzeugset gefällt immer. Noch besser gefällt es, wenn es perfekt präsentiert wird – wie in dieser praktischen Set-Verpackung**



VERPACKUNG

Außen- und Innenteile sind separat verpackt in jeweils einem Karton



MATERIAL

- Innenteil: Polystyrol (PS)
- Außenteil: Polyvinylchlorid (PVC)



FARBEN

- Innenteil in Blau und Rot; Außenteil in Transparent
- weitere Farben auf Anfrage



ZUBEHÖR

- standardmäßig ohne integriertem Euroloch-Aufhänger. Version mit Euroloch-Aufhänger auf Anfrage möglich

NUTZLÄNGEN

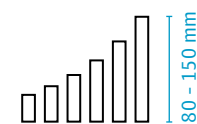

ABMESSUNG

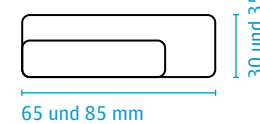

STANDARDFARBEN



Lieferprogramm

Artikel	Innenbreite	Innenhöhe	Nutzlänge	Schachttiefe	VPE
RoseSet 30x65/1/100	30mm	65mm	93mm	25mm	140
RoseSet 30x65/1/150	30mm	65mm	143mm	25mm	210
RoseSet 35x85/1/80	35mm	85mm	70mm	25mm	420
RoseSet 35x85/2/80	35mm	85mm	80mm	35mm	420
RoseSet 35x85/1/110	35mm	85mm	100mm	25mm	420
RoseSet 35x85/2/110	35mm	85mm	110mm	35mm	420
RoseSet 35x85/1/150	35mm	85mm	140mm	25mm	420
RoseSet 35x85/2/150	35mm	85mm	150mm	35mm	420

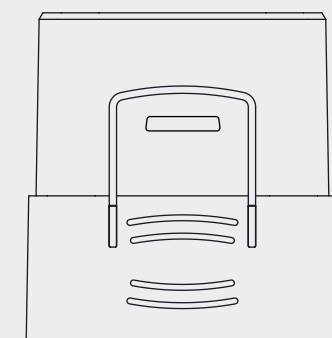

Runddosen

Runddosen aus Kunststoff – ideale Setverpackung für Bohrer, Kegelsenker, Stichsägeblätter und Bits

- kompakt und robust
- praktischer Drehverschluss
- Druck auf Dosenkörper möglich



VERPACKUNG

Außen- und Innenteile sind separat verpackt in jeweils einem Karton



MATERIAL

- Polystyrol (PS)



FARBEN

- Deckel in Klar, Dosenkörper in Weiß
- Weitere Farben auf Anfrage



ZUBEHÖR

- Aufhänger

LÄNGEN

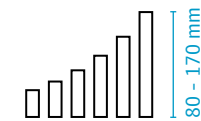

STANDARDFARBEN



Lieferprogramm

Artikel	Anzahl Aufnahmen	passend für	Einteilung	Außenhöhe	VPE
RD 01-9460	10	Bits+Magnethalter	9 Bits+1 Bit Halter 65mm	80mm	150
RD 01-9861	10	Bits+Magnethalter	9 Bits+1 Bit Halter 75mm	80mm	150
RD 02-9370	10	Bits+Magnethalter	9 Bits+1 Bit Halter 65mm	90mm	100
RD 02-9858	10	Bits+Magnethalter	9 Bits+1 Bit Halter 75mm	90mm	100
RD 03-8375	7	HSS-Bohrer	1/16"-1/4"x1/32"	125mm	100
RD 03-8376	10	HSS-Bohrer	1/16"-1/4"	125mm	100
RD 03-8377	13	HSS-Bohrer	1/16"-1/4"x1/64"	125mm	100
RD 03-8427	13	HSS-Bohrer	1-7x0.5mm	125mm	100
RD 03-9304	10	HSS/Stein		125mm	100
RD 03-9371	7	HSS-Bohrer	1.5/2/3/4/5/5.5/6mm	125mm	100
RD 03-9373	13	HSS-Bohrer	1.5-6.5x0.5mm+3.3mm+4.2mm	125mm	100
RD 03-9377	13	HSS-Bohrer	1/16"-1/4"x1/64"	125mm	100
RD 03-9899	11	Sägeblätter	Sägeblätter max. Länge 100mm	125mm	100
RD 04-8381	21	HSS-Bohrer	1/16"-3/8"x1/64"	145mm	72
RD 04-9380	19	HSS-Bohrer	1.0-10.0x0.5mm	145mm	72
RD 04-9382	18	HSS/Stein/Holz	je 3/4/5/6/8/10mm	145mm	72
RD 04-9385	18	HSS/Stein/Holz	je 3/4/5/6/7/8mm	145mm	72
RD 04-9955	13	Steinbohrer	3-10mm	145mm	72
RD 04-9969	19	HSS/Stein	1-6x0.5+8+10+4/5/6/8/9/10mm	145mm	72
RD 05-9680	7	Hammerbohrer		170mm	70
RD 05-9683	7	Hammerbohrer	5/6x110mm	170mm	70
RD 05-9689	7	Hammerbohrer	5/6/8x110mm	170mm	70
RD 06-9810	6	Kegelsenker	90mm	100mm	50
RD 07-8380	19	HSS-Bohrer	1-10x0.5mm ANSI	145mm	50
RD 07-8381	21	HSS-Bohrer	1/16"-3/8"x1/64"	145mm	50
RD 07-9365	19	HSS/Stein/Holz	je 3/4/5/6/8/10mm+Körner	145mm	50
RD 07-9380	19	HSS-Bohrer	1.0-10.0x0.5mm	145mm	50
RD 07-9382	18	HSS/Stein/Holz	je 3/4/5/6/8/10mm	145mm	50
RD 07-9385	18	HSS/Stein/Holz	je 3/4/5/6/7/8mm	145mm	50
RD 07-9388	20	HSS-Bohrer	1.0-10.0x0.5mm+1 Körner	145mm	50
RD 07-9675	18	HSS/Stein	2/3/4/5/6/8+4/5/6/8/10+6Bits+M	145mm	50
RD 07-9693	11	HSS/Stein/Holz	3/4/5/6mm+5/6/8mm+4/5/6/8mm	145mm	50
RD 07-9719	12	Steinbohrer	3/4/4/5/5/6/6/7/8/8/9/10mm	145mm	50
RD 07-9733	15	Steinbohrer	3-10x0.5mm	145mm	50
RD 07-9955	13	Steinbohrer	3-10mm	145mm	50
RD 07-9969	19	HSS/Stein	1-6x0.5+8+10+4/5/6/8/9/10mm	145mm	50
RD 08-9883	18	Bits+Magnethalter	17 Bits+Magnethalter	90mm	90



Runde Sache: Unsere Setverpackung mit Platz für eine Rundumschriftung – zeitlos, praktisch, gut



SK-Pack

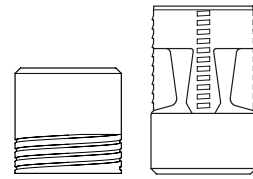

Schutz- und Verpackungshülsen für SK 40/SK 45/SK 50 Steilkegel-Werkzeughalter

- sichere Werkzeugarretierung
- rationelles Verpacken
- einfaches Entnehmen
- enorm stabil
- wiederverschließbar und mehrfach verwendbar
- Deckel ist längenverstellbar
- Grundkörper lieferbar in rund oder viereckig



Schützen Sie Ihren Steilkegel-Werkzeughalter
- mit dieser stabilen und sicheren Spezialverpackung



VERPACKUNG

Außen- und Innenteile sind separat verpackt in jeweils einem Karton



MATERIAL

- Polyethylen (PE)
- Rezyklat
- Bio-Kunststoff



FARBEN

- je nach Material naturbelassen oder in diversen attraktiven Standardfarben



ZUBEHÖR

- Schaumstoffeinlagen (siehe Seite 180)

WERKZEUGLÄNGEN

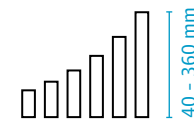

PASSEND FÜR

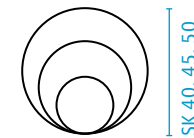

STANDARDFARBEN



Lieferprogramm

SK-Pack SK 40

Artikel	Beschreibung	passend für	Länge	für Werkzeuglänge (ohne Kegel)	VPE
SK 40 095 A	Deckel Nr. 1/95	Werkzeugaufnahme SK 40	95mm	40 - 105mm	180
SK 40 160 A	Deckel Nr. 2/160	Werkzeugaufnahme SK 40	160mm	105 - 160mm	120
SK 40 225 A	Deckel Nr. 3/225	Werkzeugaufnahme SK 40	225mm	160 - 225mm	80
SK 40 290 A	Deckel Nr. 4/290	Werkzeugaufnahme SK 40	290mm	225 - 290mm	64
SK 40 355 A	Deckel Nr. 5/355	Werkzeugaufnahme SK 40	355mm	290 - 355mm	50
SK 40-4K I	Grundkörper 4-kant	Werkzeugaufnahme SK 40			140
SK 40 I	Grundkörper rund	Werkzeugaufnahme SK 40			140

SK-Pack SK 45

Artikel	Beschreibung	passend für	Länge	für Werkzeuglänge (ohne Kegel)	VPE
SK 45 103 A	Deckel Nr. 1/103	Werkzeugaufnahme SK 45	103mm	45 - 105mm	100
SK 45 168 A	Deckel Nr. 2/168	Werkzeugaufnahme SK 45	168mm	105 - 165mm	60
SK 45 233 A	Deckel Nr. 3/233	Werkzeugaufnahme SK 45	233mm	165 - 230mm	44
SK 45 298 A	Deckel Nr. 4/298	Werkzeugaufnahme SK 45	298mm	230 - 295mm	36
SK 45 363 A	Deckel Nr. 5/363	Werkzeugaufnahme SK 45	363mm	295 - 360mm	25
SK 45-4K I	Grundkörper 4-kant	Werkzeugaufnahme SK 45			65

SK-Pack SK 50

Artikel	Beschreibung	passend für	Länge	für Werkzeuglänge (ohne Kegel)	VPE
SK 50 113 A	Deckel Nr. 1/113	Werkzeugaufnahme SK 50	113mm	45 - 110mm	65
SK 50 178 A	Deckel Nr. 2/178	Werkzeugaufnahme SK 50	178mm	110 - 175mm	39
SK 50 243 A	Deckel Nr. 3/243	Werkzeugaufnahme SK 50	243mm	175 - 240mm	26
SK 50 308 A	Deckel Nr. 4/308	Werkzeugaufnahme SK 50	308mm	240 - 305mm	20
SK 50 358 A	Deckel Nr. 5/358	Werkzeugaufnahme SK 50	358mm	305 - 355mm	18
SK 50-4K I	Grundkörper 4-kant	Werkzeugaufnahme SK 50			39
SK 50 I	Grundkörper rund	Werkzeugaufnahme SK 50			39

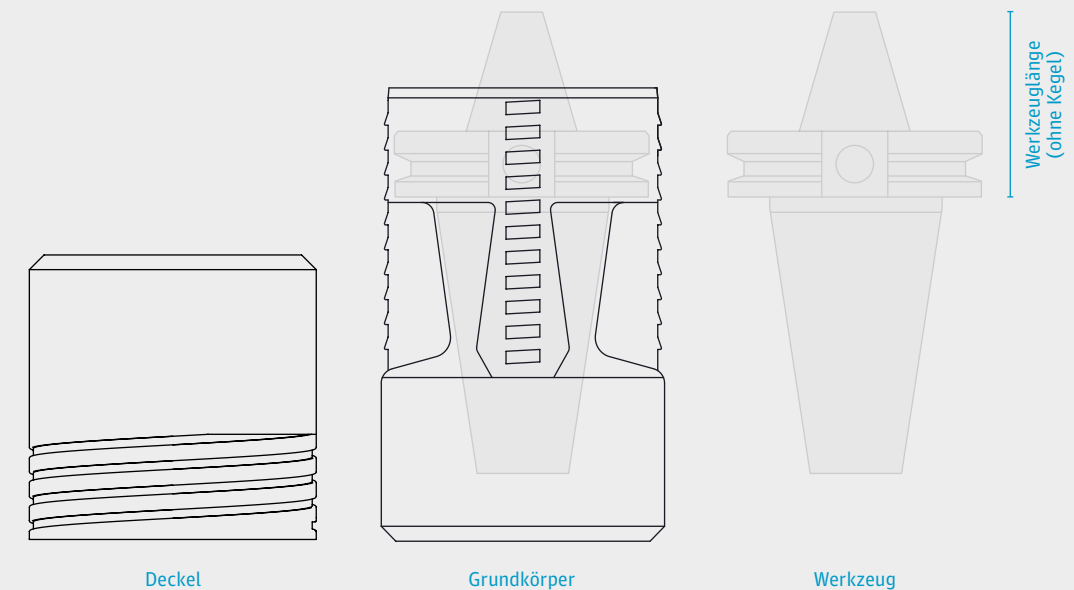



SK-Pack CenterLock

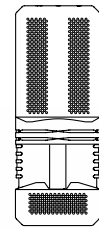

Schutz- und Verpackungshülsen mit CenterLock-Verschluss- stechnik – ideal für SK 40 und SK 50 Steilkegel-Werkzeughalter

- einfache Handhabung durch die „CenterLock-Verschluss-technik“
- rationelles Verpacken – schnelles Bestücken und Entnehmen
- niedrige Bedienkräfte bei gleichzeitig hohen Haltekräften
- sicher durch optimiertes Produktdesign und bruchfestes Polyethylen
- längenverstellbar
- rutschfrei stapel- und lagerbar durch griffige Noppenstruktur
- wiederverschließbar und mehrfach verwendbar
- Steilkegel-Werkzeugschaft ist sicher im Innenteil arretiert
- mit individuellen Kundengravuren gestaltbar
- stabil, feuchtigkeits- und ölresistent



 **Zentriert und schützt Ihren Steilkegel-Werkzeughalter – sicher ist sicher**



VERPACKUNG
Außen- und Innenteile sind separat verpackt in jeweils einem Karton



MATERIAL
– Polyethylen (PE)
– Rezyklat
– Bio-Kunststoff



FARBEN
– je nach Material naturbelassen oder in diversen attraktiven Standardfarben

WERKZEUGLÄNGEN

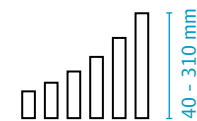

PASSEND FÜR



STANDARDFARBEN



Lieferprogramm

SK-Pack CenterLock SK 40

Artikel	Beschreibung	passend für	Länge	für Werkzeuglänge (ohne Kegel)	VPE
SKCL 40 110/2 A	Deckel mit Noppenstruktur	Werkzeugaufnahme SK 40	110mm	40 - 100mm	150
SKCL 40 180/2 A	Deckel mit Noppenstruktur	Werkzeugaufnahme SK 40	180mm	110 - 170mm	90
SKCL 40 250/2 A	Deckel mit Noppenstruktur	Werkzeugaufnahme SK 40	250mm	180 - 240mm	73
SKCL 40 320/2 A	Deckel mit Noppenstruktur	Werkzeugaufnahme SK 40	320mm	250 - 310mm	50
SKCL 40/2 I	Grundkörper mit Noppens- struktur	Werkzeugaufnahme SK 40			105

SK-Pack CenterLock SK 50

Artikel	Beschreibung	passend für	Länge	für Werkzeuglänge (ohne Kegel)	VPE
SKCL 50 110/2 A	Deckel mit Noppenstruktur	Werkzeugaufnahme SK 50	110mm	40 - 100mm	60
SKCL 50 180/2 A	Deckel mit Noppenstruktur	Werkzeugaufnahme SK 50	180mm	110 - 170mm	40
SKCL 50 250/2 A	Deckel mit Noppenstruktur	Werkzeugaufnahme SK 50	250mm	180 - 240mm	28
SKCL 50 320/2 A	Deckel mit Noppenstruktur	Werkzeugaufnahme SK 50	320mm	250 - 310mm	20
SKCL 50/2 I	Grundkörper mit Noppens- struktur	Werkzeugaufnahme SK 50			40

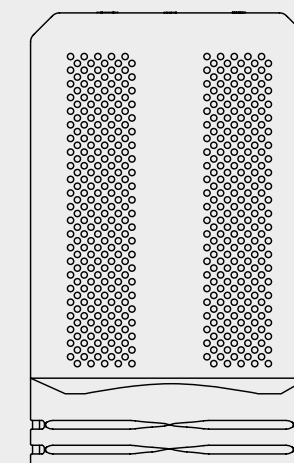

Deckel

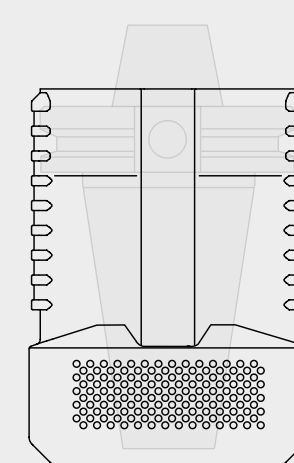

Grundkörper

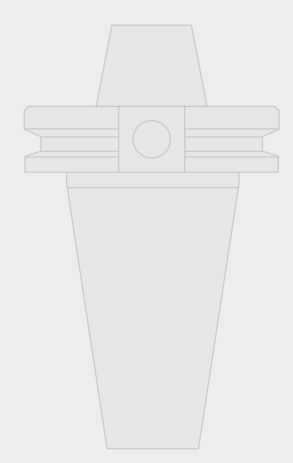

Werkzeug

Werkzeuglänge
(ohne Kegel)

SlimPack

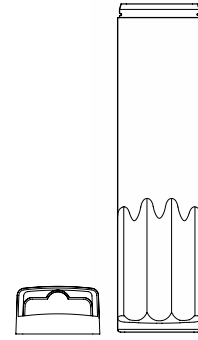

Transparente Verpackungshülse aus Kunststoff – ideal als Verpackung für SDS-Bohrer

- optimale Sichtbarkeit des Inhaltes durch hochtransparenten Kunststoff
- sehr leicht durch dünne Wandstärken
- hochwertiges, bruchfestes Polystyrol bietet gute Stabilität und perfekten Schutz
- Verschluss-Stopfen mit angeformtem Euroloch-Aufhänger
- wiederverschließbar und mehrfach verwendbar
- einfach mit Kartoneinlegern, Etiketten etc. bestückbar



VERPACKUNG

Außen- und Innenteile sind separat verpackt in jeweils einem Karton



MATERIAL

- Hülse: Polystyrol (PS)
- Aufhänger: Polypropylen (PP)



FARBEN

- Hülse in Transparent, Aufhänger in diversen attraktiven Standardfarben

LÄNGEN



ABMESSUNG



STANDARDFARBEN



Lieferprogramm

Artikel	Beschreibung	Innenbreite	Innentiefe	Innenlänge	VPE
SLH 10x43/1	Aufhänger	43mm	10mm		2500
SLT 10x43x170/4	Hülse, 3 Kammern Ø10 mm	43mm	10mm	170mm	450

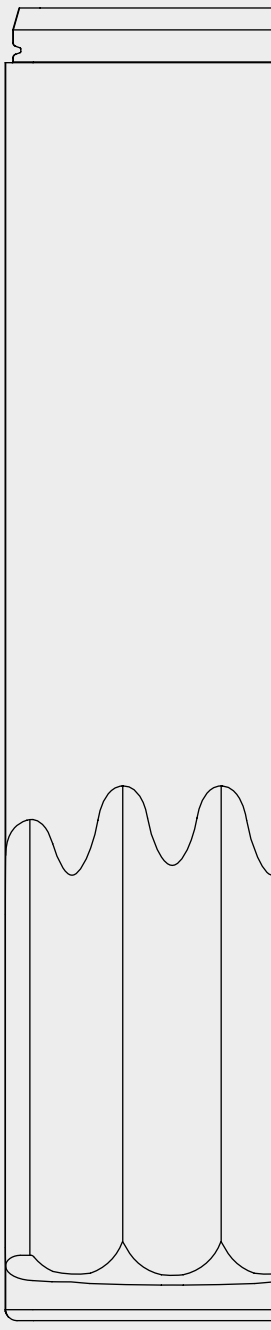
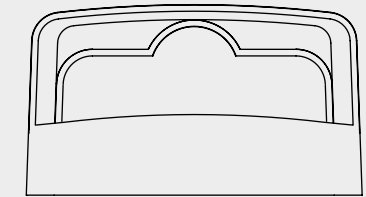

Schutz und Sichtbarkeit sind wichtig – unnötiger Schnickschnack nicht. Diese bewährte Schutzverpackung versteht was von Warenpräsentation



SZ-PfropfPack

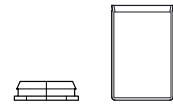

Verpackungshülsen aus Kunststoff mit sicherem Pfropfen-Verschluss – ideal zur Aufbewahrung von ER-Spannzangen

- Abmessungen speziell für ER-Spannzangen
- stabile Verpackungshülse mit sicherem Pfropfen-Verschluss
- Vierkant-Pfropfen sichert gegen Wegrollen
- enorm stabil
- wiederverschließbar und mehrfach verwendbar
- ölresistent



So simpel und sinnvoll, dass man nicht viel sagen muss – Pfropfen drauf und ihr Produkt ist gründlich geschützt



VERPACKUNG

Hülsen und Pfropfen sind separat verpackt in jeweils einem Karton



MATERIAL

- Hülsen: Polypropylen (PP)
- Pfropfen: Polyethylen (PE)
- Rezyklat



FARBEN

- je nach Material transparent, naturbelassen oder in diversen attraktiven Standardfarben

NUTZLÄNGEN

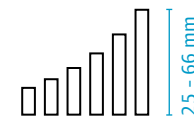

Ø DURCHMESSER

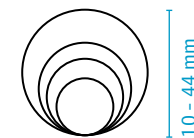

STANDARDFARBEN



Lieferprogramm

Hülsen

Artikel	Teileart	Innendurchmesser	Innenlänge	passend für ER-Spannzange	VPE
SZ 9 025	Außenteil	10mm	25mm	ER 8 Ø8.5 x L=13.5mm	5000
SZ 12 025	Außenteil	14mm	25mm	ER 11 Ø11.5 x L=18mm	2500
SZ 16 030	Außenteil	18mm	30mm	ER 16 Ø17 x L=27.5mm	2500
SZ 20 032	Außenteil	22mm	32mm	ER 20 Ø21 x L=31.5mm	2000
SZ 24 038	Außenteil	26mm	38mm	ER 25 Ø26 x L=34mm	1200
SZ 24 045	Außenteil	26mm	46mm	ER 25	1000
SZ 32 040	Außenteil	35mm	42mm	ER 32 Ø33 x L=40mm	1400
SZ 32 055	Außenteil	35mm	58mm	ER 32	1000
SZ 42 045	Außenteil	44mm	48mm	ER 40 Ø41 x L=46mm	750
SZ 42 065	Außenteil	44mm	66mm	ER 40	500

Pfropfen

Artikel	Teileart	Durchmesser	passend für	VPE
PZ 09	Pfropfen	9mm	SZ 9 025	5000
PZ 12	Pfropfen	12mm	SZ 12 025	2500
PZ 16	Pfropfen	16mm	SZ 16 030	2500
PZ 20	Pfropfen	20mm	SZ 20 032	2000
PZ 24	Pfropfen	24mm	SZ 24 038 + SZ 24 045	2000
PZ 32	Pfropfen	32mm	SZ 32 040 + SZ 32 055	1500
PZ 42	Pfropfen	42mm	SZ 42 045 + SZ 42 065	1000

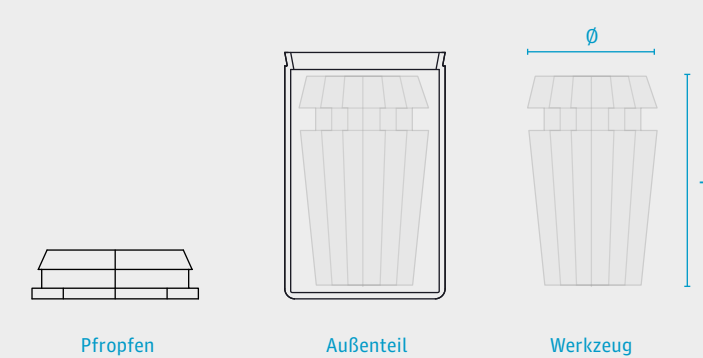



TelePack

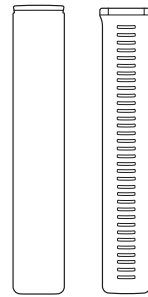

Runde Verpackungshülsen aus Kunststoff mit Rastermechanik-Längenverstellung und Wegrollschutz

- stufenlose Längenverstellung durch Rastermechanik
- Vierkant-Ende sichert gegen Wegrollen
- wiederverschließbar und mehrfach verwendbar
- stabil, feuchtigkeits- und ölresistent



VERPACKUNG

Außen- und Innenteile sind separat verpackt in jeweils einem Karton



MATERIAL

- Polypropylen (PP)
- Polyethylen (PE)
- Rezyklat
- Bio-Kunststoff



FARBEN

- je nach Material transparent, naturbelassen oder in diversen attraktiven Standardfarben



ZUBEHÖR

- mit Aufhänger auf Anfrage

NUTZLÄNGEN

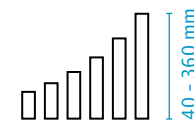

Ø DURCHMESSER

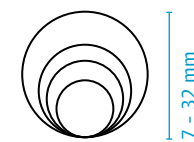

STANDARDFARBEN



Lieferprogramm

Artikel	Innendurchmesser	Nutzlänge (verstellbar)	VPE
TP 7 050	7mm	50 - 90mm	3200
TP 7 075	7mm	75 - 115mm	3200
TP 9 040	9mm	40 - 65mm	2000
TP 9 065	9mm	65 - 110mm	2000
TP 12 050	12mm	50 - 80mm	2900
TP 12 080	12mm	80 - 120mm	3500
TP 12 120	12mm	120 - 200mm	2000
TP 12 200	12mm	200 - 360mm	2100
TP 14 050	14mm	50 - 80mm	2200
TP 14 080	14mm	80 - 120mm	2800
TP 14 120	14mm	120 - 200mm	1600
TP 14 200	14mm	200 - 360mm	1500
TP 16 050	16mm	50 - 80mm	1700
TP 16 080	16mm	80 - 120mm	2000
TP 16 120	16mm	120 - 200mm	1200
TP 16 200	16mm	200 - 360mm	1200
TP 18 050	18mm	50 - 80mm	1500
TP 18 080	18mm	80 - 120mm	1700
TP 18 120	18mm	120 - 200mm	1100
TP 18 200	18mm	200 - 360mm	1000
TP 20 050	20mm	50 - 80mm	1200
TP 20 080	20mm	80 - 120mm	1500
TP 20 120	20mm	120 - 200mm	1000
TP 20 200	20mm	200 - 360mm	900
TP 22 050	22mm	50 - 80mm	1000
TP 22 080	22mm	80 - 120mm	1300
TP 22 120	22mm	120 - 200mm	800
TP 22 200	22mm	200 - 360mm	750
TP 24 050	24mm	50 - 80mm	1900
TP 24 080	24mm	80 - 120mm	1200
TP 24 120	24mm	120 - 200mm	800
TP 24 200	24mm	200 - 360mm	650
TP 26 050	26mm	50 - 80mm	1700
TP 26 080	26mm	80 - 120mm	850
TP 26 120	26mm	120 - 200mm	550
TP 26 200	26mm	200 - 360mm	500
TP 28 050	28mm	50 - 80mm	1400
TP 28 080	28mm	80 - 120mm	800
TP 28 120	28mm	120 - 200mm	500
TP 28 200	28mm	200 - 360mm	450
TP 30 050	30mm	50 - 80mm	1200
TP 30 080	30mm	80 - 120mm	650
TP 30 120	30mm	120 - 200mm	400
TP 30 200	30mm	200 - 360mm	400
TP 32 050	32mm	50 - 80mm	1000
TP 32 080	32mm	80 - 120mm	650
TP 32 120	32mm	120 - 200mm	400
TP 32 200	32mm	200 - 360mm	350



Die teleskopische Längenverstellung war Namenspatte dieser praktischen und universell verwendbaren Verpackungshülse – ein gefragter Klassiker unseres Sortiments

TopPack

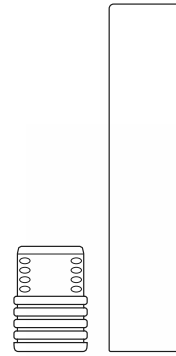

Hochwertige Verpackung mit kurzem Aufnahme-Sockel bzw. Teleskop-Innenteil. Ideal für VHM-Fräser

- attraktives Design
- hoher Schutz der Werkzeugschneiden
- Sockelrillen für bequemes Öffnen
- wiederverschließbar und mehrfach verwendbar
- variable Längenverstellung mit Rastermechanik bei langem Teleskop-Innenteil
- Zentrieradapter zur Fixierung der Werkzeuge bei langem Teleskop-Innenteil
- stabil, feuchtigkeits- und ölresistent



VERPACKUNG

Außenteil, Aufnahme-Sockel und Tele-Innenteil sind separat verpackt in jeweils einem Karton



MATERIAL

- Polyethylen (PE)
- Polypropylen (PP)



FARBEN

- Außenteil in Transparent
- Aufnahme-Sockel und Tele-Innenteil in diversen attraktiven Standardfarben



ZUBEHÖR

- TopPack Schutzkappe
- TopPack Zentrieradapter
- ProtectiveCap (siehe Seite 176)
- Schutzhülsen (siehe Seite 184)
- TopPack FiveFrame (siehe Seite 188)

NUTZLÄNGEN

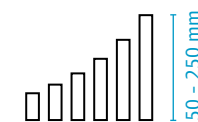

SCHAFT-Ø

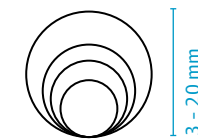

STANDARDFARBEN



Lieferprogramm

Sockel / Innenteil

Artikel	Teileart	Ø	Schaft-Ø	Schaft-Ø (zoll)	Innenlänge	VPE
TPK 8x18-3/1 I	Sockel	8mm	3mm		18mm	1000
TPK 8x18-1/8"/1 I	Sockel	8mm	3.175mm	1/8"	18mm	1000
TPK 8x18-4/1 I	Sockel	8mm	4mm		18mm	1000
TPK 8x18-3/16"/1 I	Sockel	8mm	4.762mm	3/16"	18mm	1000
TPK 8x18-5/1 I	Sockel	8mm	5mm		18mm	1000
TPK 8x18-6/1 I	Sockel	8mm	6mm		18mm	1000
TPK 8x18-1/4"/1 I	Sockel	8mm	6.35mm	1/4"	18mm	1000
TPK 8x18-8/1 I	Sockel	8mm	8mm		18mm	1000
TPK 8x58/1 I	Tele-Innenteil	8mm			58mm	1000
TPK 13x25-3/1 I	Sockel	13mm	3mm		25mm	1000
TPK 13x25-4/1 I	Sockel	13mm	4mm		25mm	1000
TPK 13x25-5/1 I	Sockel	13mm	5mm		25mm	1000
TPK 13x25-6/1 I	Sockel	13mm	6mm		25mm	1000
TPK 13x25-1/4"/1 I	Sockel	13mm	6.35mm	1/4"	25mm	1000
TPK 13x25-7/1 I	Sockel	13mm	7mm		25mm	1000
TPK 13x25-8/1 I	Sockel	13mm	8mm		25mm	1000
TPK 13x25-9/1 I	Sockel	13mm	9mm		25mm	1000
TPK 13x25-3/8"/1 I	Sockel	13mm	9.525mm	3/8"	25mm	1000
TPK 13x25-10/1 I	Sockel	13mm	10mm		25mm	1000
TPK 13x25-7/16"/1 I	Sockel	13mm	11.11mm	7/16"	25mm	1000
TPK 13x25-12/1 I	Sockel	13mm	12mm		25mm	1000
TPK 13x25-1/2"/1 I	Sockel	13mm	12.7mm	1/2"	25mm	1000
TPK 13x60/1 I	Tele-Innenteil	13mm			60mm	500
TPK 13x79/1 I	Tele-Innenteil	13mm			79mm	1000
TPK 18x34-14/1 I	Sockel	18mm	14mm		34mm	500
TPK 18x34-9/16"/1 I	Sockel	18mm	14.287mm	9/16"	34mm	500
TPK 18x34-5/8"/1 I	Sockel	18mm	15.875mm	5/8"	34mm	500
TPK 18x34-16/1 I	Sockel	18mm	16mm		34mm	500
TPK 18x90/1 I	Tele-Innenteil	18mm			90mm	500
TPK 20x40-18/1 I	Sockel	21mm	18mm		40mm	250
TPK 20x40-3/4"/1 I	Sockel	21mm	19.05mm	3/4"	40mm	250
TPK 20x40-20/1 I	Sockel	21mm	20mm		40mm	250
TPK 20x91/1 I	Tele-Innenteil	21mm			91mm	500
TPK 26x136/1 I	Tele-Innenteil	26mm			136mm	300
TPK 32x155/1 I	Tele-Innenteil	32mm			155mm	150



Einfach top – und immer die richtige Verpackung für den sicheren Schutz Ihrer Schaftwerkzeuge

Lieferprogramm



VERPACKUNG

Außenteil, Aufnahme-Sockel und Tele-Innenteil sind separat verpackt in jeweils einem Karton



MATERIAL

- Polyethylen (PE)
- Polypropylen (PP)



FARBEN

- Außenteil in Transparent
- Aufnahme-Sockel und Tele-Innenteil in diversen attraktiven Standardfarben



ZUBEHÖR

- TopPack Schutzkappe
- TopPack Zentrieradapter
- ProtectiveCap (siehe Seite 176)
- Schutzhülsen (siehe Seite 184)
- TopPack FiveFrame (siehe Seite 188)

NUTZLÄNGEN

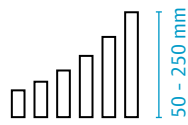

SCHAFT-Ø

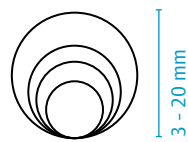

STANDARDFARBEN



Außenteil

Artikel	Teileart	Ø	Innenlänge	passendes Innenteil	Nutzlänge	VPE
TPK 8x42 A	Außenteil	8mm	42mm	TPK 8 Sockel	50mm	1000
				TPK 8x58/1 Tele-Innenteil	58-90mm	1000
TPK 8x52 A	Außenteil	8mm	52mm	TPK 8 Sockel	60mm	1000
				TPK 8x58/1 Tele-Innenteil	60-100mm	1000
TPK 8x70 A	Außenteil	8mm	70mm	TPK 8 Sockel	77mm	1000
				TPK 8x58/1 Tele-Innenteil	77-118mm	1000
TPK 8x85/2 A*	Außenteil	8mm	85mm	TPK 8 Sockel	92mm	2300
				TPK 8x97 A	105mm	1000
TPK 8x97 A	Außenteil	8mm	97mm	TPK 8 Sockel	105mm	1000
				TPK 8x97/1 Tele-Innenteil	105-135mm	1000
TPK 8x97/2 A*	Außenteil	8mm	97mm	TPK 8 Sockel	105mm	1000
				TPK 13x56 A	66mm	500
TPK 13x74 A	Außenteil	13mm	74mm	TPK 13 Sockel	84mm	500
				TPK 13x60/1 Tele-Innenteil	66-100mm	500
				TPK 13x79/1 Tele-Innenteil	79-119mm	500
TPK 13x88 A	Außenteil	13mm	88mm	TPK 13 Sockel	98mm	500
				TPK 13x60/1 Tele-Innenteil	84-119mm	500
				TPK 13x79/1 Tele-Innenteil	84-138mm	500
TPK 13x97 A	Außenteil	13mm	97mm	TPK 13 Sockel	98mm	500
				TPK 13x60/1 Tele-Innenteil	98-131.5mm	500
				TPK 13x79/1 Tele-Innenteil	98-150.5mm	500
TPK 13x110 A	Außenteil	13mm	110mm	TPK 13 Sockel	108mm	500
				TPK 13x60/1 Tele-Innenteil	108-142mm	500
				TPK 13x79/1 Tele-Innenteil	108-161mm	500
TPK 18x83 A	Außenteil	18mm	83mm	TPK 13 Sockel	120mm	500
				TPK 13x60/1 Tele-Innenteil	120-155mm	500
				TPK 13x79/1 Tele-Innenteil	120-174mm	500
TPK 18x113 A	Außenteil	18mm	113mm	TPK 18 Sockel	98mm	500
				TPK 18x90/1 Tele-Innenteil	98-154mm	500
TPK 18x130 A	Außenteil	18mm	130mm	TPK 18 Sockel	129mm	500
				TPK 18x90/1 Tele-Innenteil	129-188.5mm	500
TPK 18x145/2 A*	Außenteil	18mm	145mm	TPK 18 Sockel	144mm	250
				TPK 18x90/1 Tele-Innenteil	144-200mm	250
TPK 20x89 A	Außenteil	20mm	89mm	TPK 18 Sockel	158mm	500
				TPK 20 Sockel	108mm	250
TPK 20x130 A	Außenteil	20mm	130mm	TPK 20 Sockel	108-154mm	250
				TPK 20x91/1 Tele-Innenteil	149mm	250
TPK 26x124 A	Außenteil	26mm	124mm	TPK 20 Sockel	149-195mm	250
				TPK 26x136/1 Tele-Innenteil	145-220mm	300
TPK 32x145 A	Außenteil	32mm	145mm	TPK 32x155/1 Tele-Innenteil	170-250	150

* Außenteil aus PVC

Zubehör für Tele-Innenteile

Artikel	Teileart	passend für	Schaft-Ø	VPE	Artikel	Teileart	passend für	Schaft-Ø	VPE
TKA 8-3/4	Schutzkappe	TPK Ø 8	3-5mm	1000	TKA 8-3/3	Zentrieradapter	TPK Ø 8	3-5mm	1000
TKA 13-3/4	Schutzkappe	TPK Ø 13	3-6mm	1000	TKA 13-3/3	Zentrieradapter	TPK Ø 13	3-6mm	1000
TKA 13-6/4	Schutzkappe	TPK Ø 13	6-8mm	1000	TKA 13-6/3	Zentrieradapter	TPK Ø 13	6-8mm	1000
TKA 18-8/4	Schutzkappe	TPK Ø 18	8-14mm	1000	TKA 18-8/3	Zentrieradapter	TPK Ø 18	8-14mm	1000
TKA 20-10/4	Schutzkappe	TPK Ø 20	10-16mm	500	TKA 20-10/3	Zentrieradapter	TPK Ø 20	10-16mm	500
TKA 26-16/4	Schutzkappe	TPK Ø 26	16-22mm	300	TKA 26-16/3	Zentrieradapter	TPK Ø 26	16-22mm	300
TKA 32-20/4	Schutzkappe	TPK Ø 32	20-28mm	300	TKA 32-20/3	Zentrieradapter	TPK Ø 32	20-28mm	300

Gut zu wissen

Top Werkzeugschutz mit TopPack. So easy geht das.

Effektiv und einfach: Perfekter Schutz für Ihre Schaftwerkzeuge – mit rose plastic TopPack und unserem durchdachten Zubehör.

TOP!
Bewährt, erprobt, für gut befunden

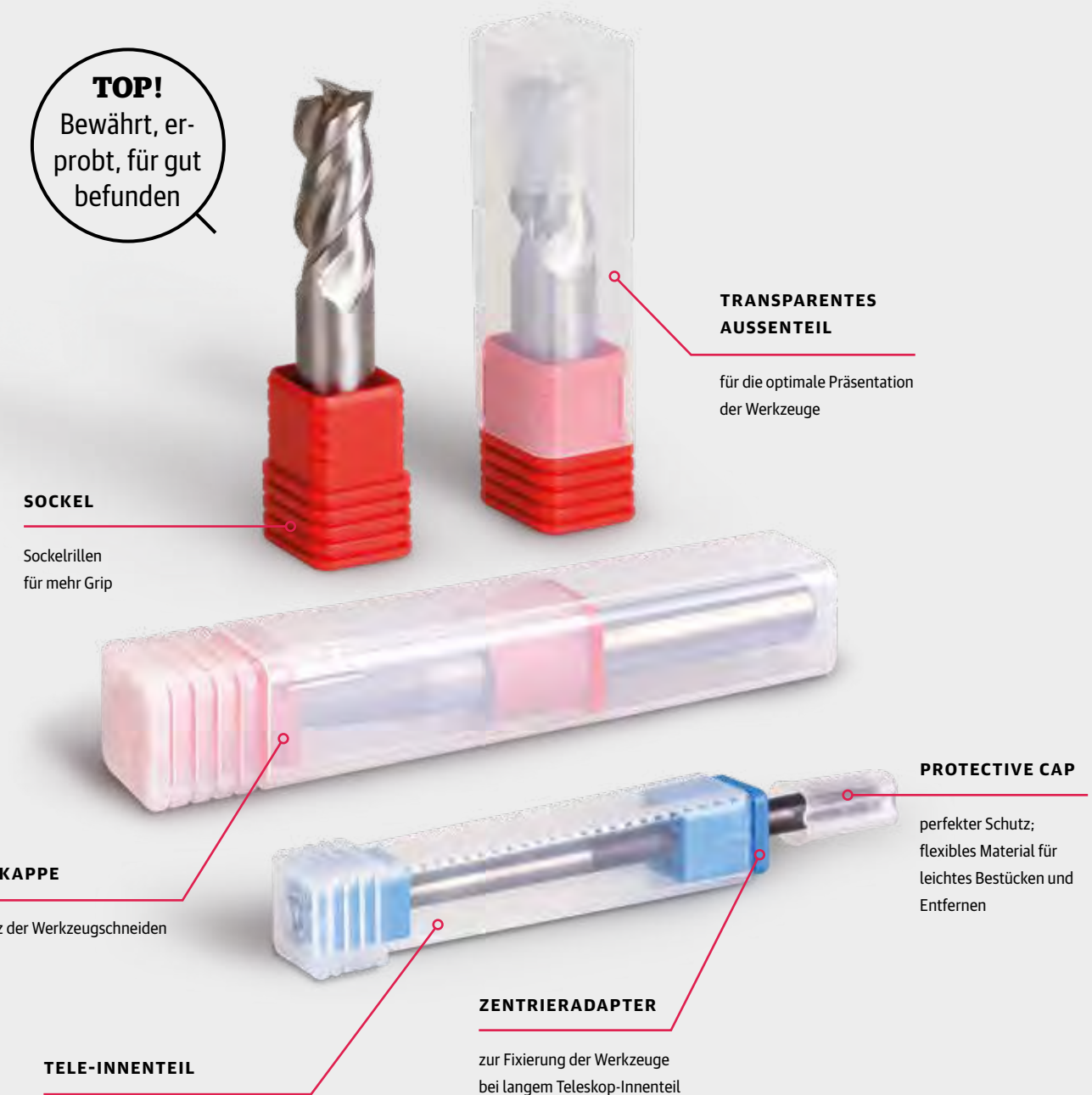

TRANSPARENTES AUßENTEIL

für die optimale Präsentation der Werkzeuge

SOCKEL

Socketrillen für mehr Grip

PROTECTIVE CAP

perfekter Schutz; flexibles Material für leichtes Bestücken und Entfernen

SCHUTZKAPPE

zum Schutz der Werkzeugschneiden

ZENTRIERADAPTER

zur Fixierung der Werkzeuge bei langem Teleskop-Innenteil

TELE-INNENTEIL

variable Längenverstellung mit Rastermechanik bei langem Teleskop-Innenteil

TopPackConical

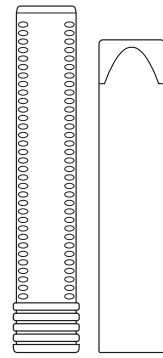

Verpackungshülsen aus Kunststoff für VHM-Fräser und VHM-Bohrer

- universeller Einsatz für Werkzeuge unterschiedlicher Abmessungen durch Rastermechanik-Längenverstellung
- durch die Innen- und Außenteile werden Fräser, Schaftwerkzeuge und Bohrer mittig in der Packung zentriert und das bei unterschiedlichen Werkzeug-Durchmessern
- optimaler Schutz empfindlicher Schneidkanten durch konische Aufnahmerippen
- leichte Handhabung durch griffige Sockelrillen und ergonomische Geometrie
- wiederverschließbar und mehrfach verwendbar
- stabil, feuchtigkeits- und ölresistent



VERPACKUNG

Außen- und Innenteile sind separat verpackt in jeweils einem Karton



MATERIAL

- Polypropylen (PP)



FARBEN

- PP transparent oder in diversen attraktiven Standardfarben

NUTZLÄNGEN

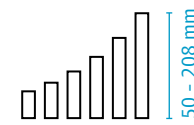

SCHAFT-Ø

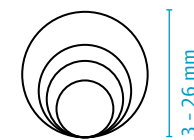

STANDARDFARBEN



Lieferprogramm

Artikel	Teileart	Schaft-Ø	Innenlänge	passendes Innenteil	Nutzlänge*	VPE
TPKZR 8x42 A	Außenteil	3-8mm	42mm	TPKZR 8x38 /1 I	50-67mm	1000
				TPKZR 8x58 /1 I	60-81mm	
TPKZR 8x52 A	Außenteil	3-8mm	52mm	TPKZR 8x38 /1 I	58-77mm	1000
				TPKZR 8x58 /1 I	60-91mm	
TPKZR 8x70 A	Außenteil	3-8mm	70mm	TPKZR 8x38 /1 I	76-95mm	1000
				TPKZR 8x58 /1 I	72-109mm	
TPKZR 8x38/1 I	Innenteil	3-8mm	38mm			1000
TPKZR 8x58/1 I	Innenteil	3-8mm	58mm			1000
TPKZR 13x56 A	Außenteil	6-13mm	56mm	TPKZR 13x60 /1 I	62-87mm	500
				TPKZR 13x79 /1 I	82-117mm	
TPKZR 13x74 A	Außenteil	6-13mm	74mm	TPKZR 13x60 /1 I	76-105mm	1000
				TPKZR 13x79 /1 I	82-125mm	
TPKZR 13x97 A	Außenteil	6-13mm	97mm	TPKZR 13x60 /1 I	100-130mm	500
				TPKZR 13x79 /1 I	100-150mm	
TPKZR 13x60/1 I	Innenteil	6-13mm	60mm			500
TPKZR 13x79/1 I	Innenteil	6-13mm	79mm			1000
TPKZR 18x45 A	Außenteil	14-18mm	45mm	TPKZR 18x47 /1 I	51-72mm	500
				TPKZR 18x61 /1 I	69-86mm	
TPKZR 18x63 A	Außenteil	14-18mm	63mm	TPKZR 18x61 /1 I	69-100mm	500
TPKZR 18x83 A	Außenteil	14-18mm	83mm	TPKZR 18x90 /1 I	100-148mm	500
TPKZR 18x47/1 I	Innenteil	14-18mm	47mm			500
TPKZR 18x61/1 I	Innenteil	14-18mm	61mm			500
TPKZR 18x90/1 I	Innenteil	14-18mm	90mm			500
TPKZR 20x62 A	Außenteil	14-20mm	62mm	TPKZR 20x70 /1 I	75-102mm	250
TPKZR 20x89 A	Außenteil	14-20mm	89mm	TPKZR 20x91 /1 I	103-155mm	250
TPKZR 20x70/1 I	Innenteil	14-20mm	70mm			250
TPKZR 20x91/1 I	Innenteil	14-20mm	91mm			250
TPKZR 26x82 A	Außenteil	20-26mm	82mm	TPKZR 26x90 /1 I	100-138mm	300
				TPKZR 26x136 /1 I	138-184mm	
TPKZR 26x124 A	Außenteil	20-26mm	124mm	TPKZR 26x90 /1 I	138-180mm	300
				TPKZR 26x136 /1 I	138-208mm	
TPKZR 26x90/1 I	Innenteil	20-26mm	90mm			300
TPKZR 26x136/1 I	Innenteil	20-26mm	136mm			300

*Die angegebenen Nutzlängen sind Mittelwerte und können je nach Werkzeug-Ø abweichen.

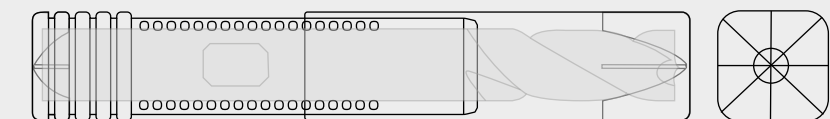

Höhenkontrolle überflüssig:
Die perfekte Verpackungshülse für Werkzeuge unterschiedlicher Abmessungen dank flexibler Längenverstellung

TopPackFoldBack

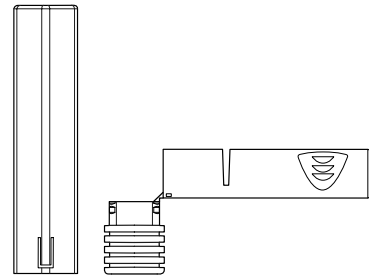

Verpackungshülsen aus Kunststoff mit PLUS-Schaftklemmung für optimalen Schutz von Mikrowerkzeugen

- optimaler Schutz für empfindliche Werkzeugspitzen, da durch Rückwand und Außenteil komplett ummantelt
- leichtes Bestücken und Entnehmen der Werkzeuge durch Umklappen der Rückwand
- fester Sitz durch Schaftklemmung in der Rückwand – optional mit PLUS-Schaftklemmung für sehr glatte Werkzeugoberflächen
- wiederverwendbar durch bewegliches Scharnier
- Codierung durch unterschiedliche Farben der PLUS-Schaftklemmung möglich
- leichte Handhabung durch griffige Sockelrillen
- hochtransparentes Außenteil zur optimalen Produktpräsentation
- stabil, feuchtigkeits- und ölresistent



 **Perfekt ummantelt – sicher verpackt. Hier werden empfindliche Werkzeugspitzen hervorragend geschützt**



VERPACKUNG

Außen- und Innenteile sind separat verpackt in jeweils einem Karton



MATERIAL

- Innenteil: Polypropylen (PP)
- Innenteil mit PLUS-Schaftklemmung: Polypropylen (PP) mit TPE
- Außenteil: Polypropylen (PP)



FARBEN

- Außenteil in Transparent
- Innenteil in Transparent oder in diversen attraktiven Standardfarben
- PLUS-Schaftklemmung in Rot, Blau und Natur; Weitere Farben und Farbkombinationen auf Anfrage



ZUBEHÖR

- TopPack FiveFrame (siehe Seite 188)

NUTZLÄNGEN

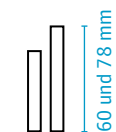

SCHAFT-Ø

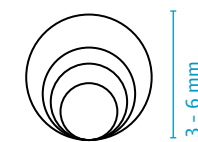

STANDARDFARBEN



Lieferprogramm

Innenteil

Artikel	Teileart	Durchmesser	Schaftdurchmesser	VPE
TPKFO 8-3 I	Innenteil	8mm	3mm	1000
TPKFO 8-3.175 I	Innenteil	8mm	3.175mm	1000
TPKFO 8-4 I	Innenteil	8mm	4mm	1000
TPKFO 8-5 I	Innenteil	8mm	5mm	1000
TPKFO 8-6 I	Innenteil	8mm	6mm	1000
TPKFO 8-3 PLUS/2 I	Innenteil mit PLUS-Klemmung	8mm	3mm	1000
TPKFO 8-3.175 PLUS I	Innenteil mit PLUS-Klemmung	8mm	3.175mm	1000
TPKFO 8-4 PLUS/2 I	Innenteil mit PLUS-Klemmung	8mm	4mm	1000
TPKFO 8-5 PLUS I	Innenteil mit PLUS-Klemmung	8mm	5mm	1000
TPKFO 8-6 PLUS/2 I	Innenteil mit PLUS-Klemmung	8mm	6mm	1000

Außenteil

Artikel	Teileart	Durchmesser	Innenlänge	Nutzlänge	VPE
TPK 8x52 A	Außenteil	8mm	52mm	60mm	1000
TPK 8x70 A	Außenteil	8mm	70mm	78mm	1000

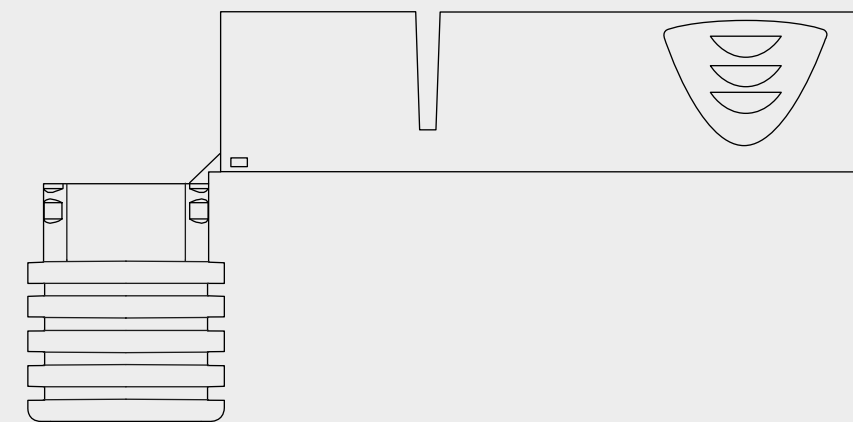

TopPackWing

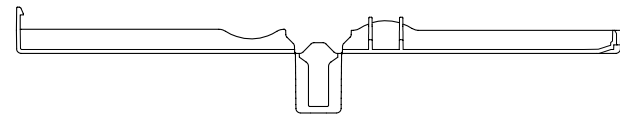

Einteilige Verpackungshülsen aus Kunststoff für VHM-Schaftwerkzeuge

- optimaler Schutz für empfindliche Werkzeugspitzen durch komplette Ummantelung der Werkzeuge
- benutzerfreundlich durch einfaches Zusammenklappen der Scharnierflügel
- leichtes Bestücken und Entnehmen der Werkzeuge durch bewegliche Scharniere und den somit frei zugänglichen Aufnahmesockel
- zusätzlicher Halt durch integrierte Schaftklemmung
- wiederverschließbar und mehrfach verwendbar
- stabil, feuchtigkeits- und ölresistent



VERPACKUNG

Karton



MATERIAL

- Polypropylen (PP)



FARBEN

- PP transparent oder in diversen attraktiven Standardfarben

NUTZLÄNGEN

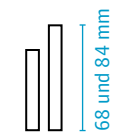

Ø DURCHMESSER

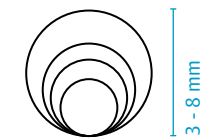

STANDARDFARBEN

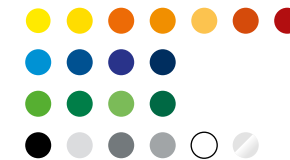

Lieferprogramm

Artikel	Durchmesser	Schaftdurchmesser	Nutzlänge fix	VPE
TPKW 8x68-3/1	8mm	3mm	68mm	1000
TPKW 8x68-3.175/1	8mm	3.175mm	68mm	1000
TPKW 8x68-4/1	8mm	4mm	68mm	1000
TPKW 8x68-5/1	8mm	5mm	68mm	1000
TPKW 8x68-6/1	8mm	6mm	68mm	1000
TPKW 8x68-8/1	8mm	8mm	68mm	1000
TPKW 8x84-3/1	8mm	3mm	84mm	1000
TPKW 8x84-3.175/1	8mm	3.175mm	84mm	1000
TPKW 8x84-4/1	8mm	4mm	84mm	1000
TPKW 8x84-5/1	8mm	5mm	84mm	1000
TPKW 8x84-6/1	8mm	6mm	84mm	1000
TPKW 8x84-8/1	8mm	8mm	84mm	1000



**In Schale geschmissen:
Die ideale Verpackungslösung für Mikrobohrer und Präzisionsfräser**

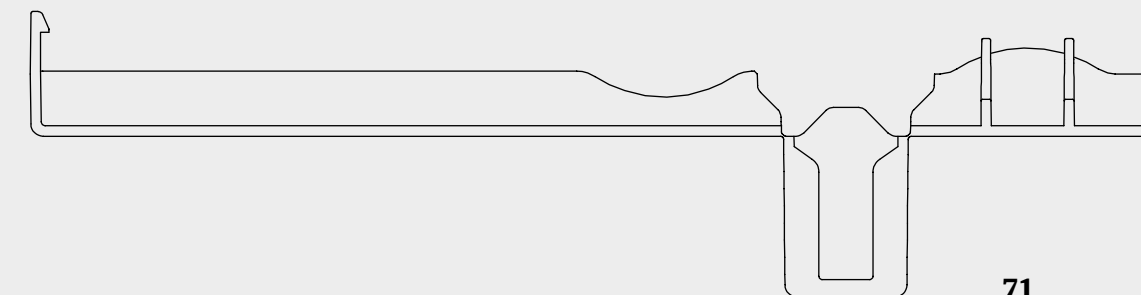

TopPackXLine

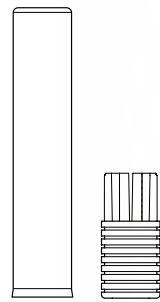

Plastic packaging tubes for extra long solid carbide drills

- patentierte Schaftklemmung und verlängerter Aufnahme-Sockel für sicheren Halt des Werkzeuges
- leichte Handhabung durch griffige Sockelrillen und ergonomische Geometrie
- in Verbindung mit einem speziellen Mittelteil auch für extreme Bohrerlängen bis 765 mm geeignet
- das optionale Mittelteil sorgt in Kombination mit dem Adapter für eine mittige Zentrierung und sichere Lagerung des Bohrers
- Zusatznutzen durch mehrfache Verwendbarkeit
- attraktives Design
- hochtransparente Außen- und Mittelteile
- stabil, feuchtigkeits- und ölresistent



 Immer eine Länge voraus: Die Verpackungshülse mit verlängertem Aufnahme-Sockel verpackt extreme Bohrerlängen einfach und sicher



VERPACKUNG

Alle Teile sind separat verpackt in jeweils einem Karton



MATERIAL

- Außenteil: Polyvinylchlorid (PVC)
- Sockel: Polyethylen (PE)
- Mittelteil: PVC
- Mittelteil-Adapter: Polypropylen (PP)



FARBEN

- Außenteile und Mittelteile in Klar, Aufnahme-Sockel und Mittelteil-Adapter in diversen Farben



ZUBEHÖR

- TopPack Schutzkappe
- ProtectivCap (siehe Seite 176)

NUTZLÄNGEN

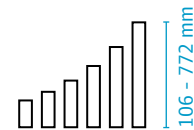

SCHAFT-Ø



STANDARDFARBEN



Lieferprogramm

Artikel	Teile-art	Durch-messer	Schaft-durch-messer	Innen-länge	VPE	Artikel	Teile-art	Durch-messer	Schaft-durch-messer	Innen-länge	VPE
TPKXL 13x40-3/1 I	Sockel	13mm	3mm	40mm	1000	TPKXL 18x50-10/1 I	Sockel	18mm	10mm	50mm	1000
TPKXL 13x40-4/1 I	Sockel	13mm	4mm	40mm	1000	TPKXL 18x50-11/1 I	Sockel	18mm	11mm	50mm	1000
TPKXL 13x40-5/1 I	Sockel	13mm	5mm	40mm	1000	TPKXL 18x50-12/1 I	Sockel	18mm	12mm	50mm	1000
TPKXL 13x40-6/1 I	Sockel	13mm	6mm	40mm	1000	TPKXL 18x50-13/1 I	Sockel	18mm	13mm	50mm	1000
TPKXL 13x40-7/1 I	Sockel	13mm	7mm	40mm	1000	TPKXL 18x50-14/1 I	Sockel	18mm	14mm	50mm	1000
TPKXL 13x40-8/1 I	Sockel	13mm	8mm	40mm	1000	TPKXL 18x50-16/1 I	Sockel	18mm	16mm	50mm	1000
TPKXL 18x50-6/1 I	Sockel	18mm	6mm	50mm	1000	TPKXL 26x50-16/1 I	Sockel	26mm	16mm	50mm	1000
TPKXL 18x50-8/1 I	Sockel	18mm	8mm	50mm	1000	TPKXL 26x50-18/1 I	Sockel	26mm	18mm	50mm	1000
TPKXL 18x50-9/1 I	Sockel	18mm	9mm	50mm	1000	TPKXL 26x50-20/1 I	Sockel	26mm	20mm	50mm	1000

Artikel	Teileart	Ø	Innen-länge	passender Sockel / Mittelteil	Nutzlänge	VPE
TPKXL 13x108 A	Außenteil	13mm	108mm	TPKXL 13x40	106mm / 112mm / 125mm	340
TPKXL 13x140 A	Außenteil	13mm	140mm	TPKXL 13x40	138mm / 144mm / 157mm	340
TPKXL 13x168 A	Außenteil	13mm	168mm	TPKXL 13x40	166mm / 172mm / 185mm	340
TPKXL 13x180 A	Außenteil	13mm	180mm	TPKXL 13x40	178mm / 184mm / 197mm	340
TPKXL 13x205 A	Außenteil	13mm	205mm	TPKXL 13x40	203mm / 207mm / 222mm	340
TPKXL 13x238 A	Außenteil	13mm	238mm	TPKXL 13x40	236mm / 240mm / 255mm	340
TPKXL 13x260 A	Außenteil	13mm	260mm	TPKXL 13x40	258mm / 262mm / 277mm	340
TPKXL 13x338 A	Außenteil	13mm	338mm	TPKXL 13x40	335mm / 340mm / 355mm	340
TPKXL 18x160 A	Außenteil	18mm	160mm	TPKXL 18x50	184mm	340
	Mittelteil	18mm	145mm	TPKXL 18x145 M	336mm	360
	Mittelteil	18mm	200mm	TPKXL 18x200 M	391mm	270
	Mittelteil	18mm	285mm	TPKXL 18x285 M	476mm	270
	Mittelteil	18mm	410mm	TPKXL 18x410 M	601mm	220
TPKXL 18x186 A	Außenteil	18mm	186mm	TPKXL 18x50	210mm	340
	Mittelteil	18mm	145mm	TPKXL 18x145 M	362mm	360
	Mittelteil	18mm	200mm	TPKXL 18x200 M	417mm	270
	Mittelteil	18mm	285mm	TPKXL 18x285 M	502mm	270
	Mittelteil	18mm	410mm	TPKXL 18x410 M	627mm	220
TPKXL 18x215 A	Außenteil	18mm	215mm	TPKXL 18x50	239mm	340
	Mittelteil	18mm	200mm	TPKXL 18x200 M	446mm	270
	Mittelteil	18mm	285mm	TPKXL 18x285 M	531mm	270
	Mittelteil	18mm	410mm	TPKXL 18x410 M	656mm	220
TPKXL 18x243 A	Außenteil	18mm	243mm	TPKXL 18x50	267mm	267
TPKXL 18x271 A	Außenteil	18mm	271mm	TPKXL 18x50	295mm	340
	Mittelteil	18mm	285mm	TPKXL 18x285 M	587mm	270
	Mittelteil	18mm	410mm	TPKXL 18x410 M	712mm	220
TPKXL 18x331 A	Außenteil	18mm	331mm	TPKXL 18x50	355mm	340
	Mittelteil	18mm	410mm	TPKXL 18x410 M	772mm	220
TPKXL 18x431 A	Außenteil	18mm	431mm	TPKXL 18x50	455mm	340
TPKXL 18x431/2 A*	Außenteil	18mm	431mm	TPKXL 18x50	455mm	340
TPKXL 18x511 A	Außenteil	18mm	511mm	TPKXL 18x50	535mm	85
TPKXL 26x96 A	Außenteil	26mm	96mm	TPKXL 26x50	121mm	340
TPKXL 26x136 A	Außenteil	26mm	136mm	TPKXL 26x50	161mm	170
TPKXL 26x190 A	Außenteil	26mm	190mm	TPKXL 26x50	215mm	170
TPKXL 26x226 A	Außenteil	26mm	226mm	TPKXL 26x50	251mm	170
TPKXL 26x240 A	Außenteil	26mm	240mm	TPKXL 26x50	265mm	170
TPKXL 26x291 A	Außenteil	26mm	291mm	TPKXL 26x50	316mm	85

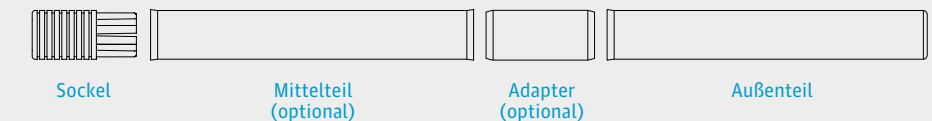

*Außenteil mit Einzug zur Fixierung der Werkzeuge

TopPack XPress

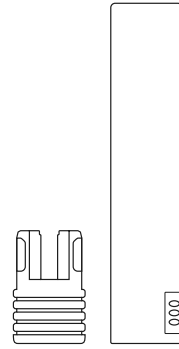

Hochwertige Einzelstückverpackung mit XPress Schaftklemmung. Ideal für Präzisions-Schaftwerkzeuge wie z.B. VHM-Fräser und -Bohrer

- einfaches und sicheres Bestücken/Entnehmen der Werkzeuge durch die XPress-Sockelgeometrie
- diagonal angeordnete Klemmstege im Aufnahme-Sockel sorgen für perfekten Halt
- benutzerfreundliche Funktion erlaubt sichere Handhabung speziell bei scharfkantigen Werkzeugen
- bewährte Sockelrillen unterstützen bequemes Öffnen/Schließen zusätzlich
- kombinierbar mit Adapterkappen zur Fixierung der Werkzeuge und für zusätzlichen Schutz empfindlicher Werkzeugspitzen
- Rastnasen fixieren das Außenteil am Sockel
- wiederverschließbar und mehrfach verwendbar
- stabil, feuchtigkeits- und ölresistent



Perfekter Halt und attraktives Design – Präzisions-Schaftwerkzeuge sind hier optimal aufgehoben



VERPACKUNG

Sockel und Außenteile sind separat verpackt in jeweils einem Karton



MATERIAL

- Außenteil: Polypropylen (PP)
- Sockel: Polyethylen (PE)



FARBEN

- Außenteil in transparent
- Aufnahme-Sockel in diversen attraktiven Standardfarben



ZUBEHÖR

- TopPack Schutzkappe
- ProtectiveCap (siehe Seite 176)
- Schutzhülsen (siehe Seite 184)
- TopPack FiveFrame (siehe Seite 188)

NUTZLÄNGEN

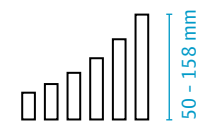

SCHAFT-Ø



STANDARDFARBEN

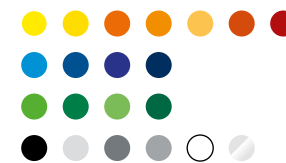

Lieferprogramm

Sockel

Artikel	Teileart	Ø	Schaft-Ø	Schaft-Ø (zoll)	Innenlänge	VPE
TPKXP 8x18-2/1 I	Sockel	8mm	2mm		18mm	1000
TPKXP 8x18-2.35/1 I	Sockel	8mm	2.35mm		18mm	1000
TPKXP 8x18-3/1 I	Sockel	8mm	3mm		18mm	1000
TPKXP 8x18-1/8"/1 I	Sockel	8mm	3.175mm	1/8"	18mm	1000
TPKXP 8x18-4/1 I	Sockel	8mm	4mm		18mm	1000
TPKXP 8x18-3/16"/1 I	Sockel	8mm	4.762mm	3/16"	18mm	1000
TPKXP 8x18-5/1 I	Sockel	8mm	5mm		18mm	1000
TPKXP 8x18-6/1 I	Sockel	8mm	6mm		18mm	1000
TPKXP 8x18-1/4"/1 I	Sockel	8mm	6.35mm	1/4"	18mm	1000
TPKXP 8x18-7/1 I	Sockel	8mm	7mm		18mm	1000
TPKXP 8x18-8/1 I	Sockel	8mm	8mm		18mm	1000
TPKXP 13x25-2.35/1 I	Sockel	13mm	2.35mm		25mm	1000
TPKXP 13x25-3/1 I	Sockel	13mm	3mm		25mm	1000
TPKXP 13x25-4/1 I	Sockel	13mm	4mm		25mm	1000
TPKXP 13x25-5/1 I	Sockel	13mm	5mm		25mm	1000
TPKXP 13x25-6/1 I	Sockel	13mm	6mm		25mm	1000
TPKXP 13x25-1/4"/1 I	Sockel	13mm	6.35mm	1/4"	25mm	1000
TPKXP 13x25-7/1 I	Sockel	13mm	7mm		25mm	1000
TPKXP 13x25-8/1 I	Sockel	13mm	8mm		25mm	1000
TPKXP 13x25-9/1 I	Sockel	13mm	9mm		25mm	1000
TPKXP 13x25-3/8"/1 I	Sockel	13mm	9.525mm	3/8"	25mm	1000
TPKXP 13x25-10/1 I	Sockel	13mm	10mm		25mm	1000
TPKXP 13x25-7/16"/1 I	Sockel	13mm	11.11mm	7/16"	25mm	1000
TPKXP 13x25-12/1 I	Sockel	13mm	12mm		25mm	1000
TPKXP 13x25-1/2"/1 I	Sockel	13mm	12.7mm	1/2"	25mm	1000
TPKXP 18x34-9/1 I	Sockel	18mm	9mm		34mm	250
TPKXP 18x34-12/1 I	Sockel	18mm	12mm		34mm	250
TPKXP 18x34-13/1 I	Sockel	18mm	13mm		34mm	250
TPKXP 18x34-14/1 I	Sockel	18mm	14mm		34mm	250
TPKXP 18x34-15/1 I	Sockel	18mm	15mm		34mm	250
TPKXP 18x34-9/16"/1 I	Sockel	18mm	14.287mm	9/16"	34mm	250
TPKXP 18x34-5/8"/1 I	Sockel	18mm	15.875mm	5/8"	34mm	250
TPKXP 18x34-16/1 I	Sockel	18mm	16mm		34mm	250
TPKXP 20x40-18/1 I	Sockel	20mm	18mm		40mm	250
TPKXP 20x40-3/4"/1 I	Sockel	20mm	19.05mm	3/4"	40mm	250
TPKXP 20x40-20/1 I	Sockel	20mm	20mm		40mm	250

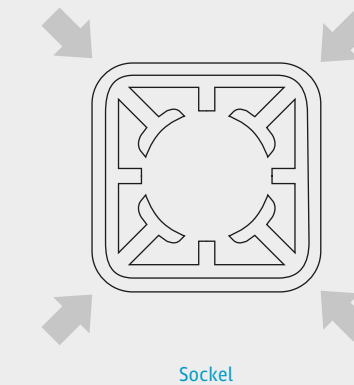

Sockel

Lieferprogramm



VERPACKUNG

Außen- und Innenteile sind separat verpackt in jeweils einem Karton



MATERIAL

- Außenteil: Polypropylen (PP)
- Sockel: Polyethylen (PE)



FARBEN

- Außenteil in transparent
- Aufnahme-Sockel in diversen attraktiven Standardfarben



ZUBEHÖR

- TopPack Schutzkappe
- ProtectiveCap (siehe Seite 176)
- Schutzhülsen (siehe Seite 184)
- TopPack FiveFrame (siehe Seite 188)

NUTZLÄNGEN

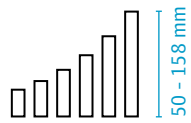

SCHAFT-Ø

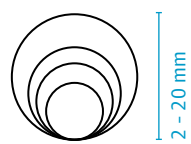

STANDARDFARBEN



Außenteil

Artikel	Teileart	Durchmesser	Innenlänge	passender Sockel	Nutzlänge	VPE
TPK 8x42 A	Außenteil	8mm	42mm	TPKXP 8	50	1000
TPK 8x52 A	Außenteil	8mm	52mm	TPKXP 8	60	1000
TPK 8x70 A	Außenteil	8mm	70mm	TPKXP 8	77	1000
TPK 8x85/2 A*	Außenteil	8mm	85mm	TPKXP 8	92	2300
TPK 8x97 A	Außenteil	8mm	97mm	TPKXP 8	105	1000
TPK 8x97/2 A*	Außenteil	8mm	97mm	TPKXP 8	105	1000
TPK 13x56 A	Außenteil	13mm	56mm	TPKXP 13	66	500
TPK 13x74 A	Außenteil	13mm	74mm	TPKXP 13	84	500
TPK 13x88 A	Außenteil	13mm	88mm	TPKXP 13	98	500
TPK 13x97 A	Außenteil	13mm	97mm	TPKXP 13	108	500
TPK 13x110 A	Außenteil	13mm	110mm	TPKXP 13	120	500
TPK 18x83 A	Außenteil	18mm	83mm	TPKXP 18	98	500
TPK 18x113 A	Außenteil	18mm	113mm	TPKXP 18	129	500
TPK 18x130 A	Außenteil	18mm	130mm	TPKXP 18	144	250
TPK 18x145/2 A*	Außenteil	18mm	145mm	TPKXP 18	158	500
TPK 20x89 A	Außenteil	20mm	89mm	TPKXP 20	108	250
TPK 20x130 A	Außenteil	20mm	130mm	TPKXP 20	149	250

* Außenteil aus PVC

Zubehör

Artikel	Teileart	passend für	Schaftdurchmesser	VPE
TKA 8-3/4	Schutzkappe	TPK Ø 8	3 - 5mm	1000
TKA 13-3/4	Schutzkappe	TPK Ø 13	3 - 6mm	1000
TKA 13-6/4	Schutzkappe	TPK Ø 13	6 - 8mm	1000
TKA 18-8/4	Schutzkappe	TPK Ø 18	8 - 14mm	1000
TKA 20-10/4	Schutzkappe	TPK Ø 20	10 - 16mm	500
TKA 26-16/4	Schutzkappe	TPK Ø 26	16 - 22mm	300
TKA 32-20/4	Schutzkappe	TPK Ø 32	20 - 28mm	300





TwistPackPlus

Die ultimative Verpackungshülse ist hier

Der TwistPack Plus ist die verbesserte Neuauflage des DrehPack von rose plastic – der wahrscheinlich meistbenutzten Verpackungshülse der Welt.

Der TwistPack Plus von rose plastic: Noch durchdachter, noch einfacher, noch sicherer.



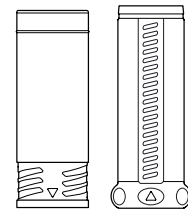

TwistPack Plus

Mehr Sicherheit. Mehr Effizienz. Die neue Generation der DrehPack-Verpackungshülsen überzeugt mit benutzerfreundlichem „Twist-Lock“ Dreh-Verschluss

- maximale Flexibilität durch universelle Längenverstellung
- optimaler Produktschutz
- einfaches Öffnen und Schließen durch teleskopische Schnellverstellung
- hohe Haltekraft durch Klick-Rasterung große Fläche für individuelles Branding
- sicherer Wegrollschutz durch Sechskant-Boden
- wiederverschließbar und mehrfach verwendbar
- stabil, feuchtigkeits- und ölresistent



Eine Verpackung für längliche oder zylindrische Produkte? Hier ist die Lösung. Einfach Länge anpassen, drehen – hält!



VERPACKUNG

Außen- und Innenteile sind separat verpackt in jeweils einem Karton;
TX 85 und TX 105 sind montiert verpackt



MATERIAL

- Polyethylen (PE)
- Polypropylen (PP)
- Polyvinylchlorid (PVC)
- Rezyklat
- Bio-Kunststoff



FARBEN

- je nach Material transparent, naturbelassen oder in diversen attraktiven Standardfarben oder zweifarbig



ZUBEHÖR

- Schaumstoffeinlagen (siehe Seite 180)
- mit Aufhänger auf Anfrage

NUTZLÄNGEN

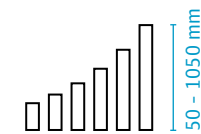

Ø DURCHMESSER

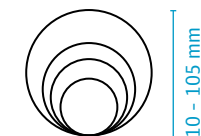

STANDARDFARBEN



Lieferprogramm

Artikel	Innen-Ø	Nutzlänge	VPE	Artikel	Innen-Ø	Nutzlänge	VPE
TX 10 050	10mm	50 - 70mm	2000	TX 35 050	35mm	50 - 60mm	450
TX 10 080	10mm	80 - 120mm	1700	TX 35 060	35mm	60 - 80mm	600
TX 10 120	10mm	120 - 200mm	1000	TX 35 080	35mm	80 - 120mm	550
TX 13 050	13mm	50 - 70mm	2100	TX 35 120	35mm	120 - 200mm	350
TX 13 080	13mm	80 - 120mm	1300	TX 35 200	35mm	200 - 350mm	250
TX 13 120	13mm	120 - 200mm	1700	TX 35 350	35mm	350 - 620mm	150
TX 13 200	13mm	200 - 350mm	1350	TX 35 500*	35mm	500 - 750mm	250
TX 16 050	16mm	50 - 70mm	1500	TX 35 700*	35mm	700 - 1050mm	150
TX 16 080	16mm	80 - 120mm	2000	TX 40 050	40mm	50 - 60mm	700
TX 16 120	16mm	120 - 200mm	1200	TX 40 060	40mm	60 - 80mm	600
TX 16 200	16mm	200 - 350mm	1000	TX 40 080	40mm	80 - 120mm	450
TX 16 350	16mm	350 - 620mm	500	TX 40 120	40mm	120 - 200mm	270
TX 16 410	16mm	410 - 770mm	500	TX 40 200	40mm	200 - 350mm	208
TX 20 050	20mm	50 - 70mm	950	TX 40 350	40mm	350 - 620mm	120
TX 20 080	20mm	80 - 120mm	1500	TX 45 050	45mm	50 - 60mm	280
TX 20 120	20mm	120 - 200mm	900	TX 45 060	45mm	60 - 80mm	500
TX 20 200	20mm	200 - 350mm	700	TX 45 080	45mm	80 - 120mm	300
TX 22 050	22mm	50 - 60mm	1000	TX 45 120	45mm	120 - 200mm	250
TX 22 080	22mm	80 - 120mm	1300	TX 45 200	45mm	200 - 350mm	180
TX 22 120	22mm	120 - 200mm	650	TX 45 350	45mm	350 - 620mm	100
TX 22 200	22mm	200 - 350mm	600	TX 45 500*	45mm	500 - 750mm	180
TX 22 350	22mm	350 - 620mm	390	TX 45 700*	45mm	700 - 1050mm	100
TX 22 410	22mm	410 - 770mm	300	TX 50 050	50mm	50 - 60mm	400
TX 22 500*	22mm	500 - 750mm	600	TX 50 060	50mm	60 - 80mm	350
TX 22 700*	22mm	700 - 1050mm	390	TX 50 080	50mm	80 - 120mm	300
TX 24 050	24mm	50 - 60mm	810	TX 50 120	50mm	120 - 200mm	190
TX 24 080	24mm	80 - 120mm	1000	TX 50 200	50mm	200 - 350mm	140
TX 24 120	24mm	120 - 200mm	600	TX 50 350	50mm	350 - 620mm	80
TX 24 200	24mm	200 - 350mm	500	TX 55 050	55mm	50mm	400
TX 26 050	26mm	50 - 60mm	800	TX 55 060	55mm	60 - 80mm	200
TX 26 080	26mm	80 - 120mm	900	TX 55 080	55mm	80 - 120mm	200
TX 26 120	26mm	120 - 200mm	550	TX 55 120	55mm	120 - 200mm	160
TX 26 200	26mm	200 - 350mm	450	TX 55 200	55mm	200 - 350mm	110
TX 26 350	26mm	350 - 620mm	260	TX 55 350	55mm	350 - 620mm	68
TX 26 410	26mm	410 - 770mm	200	TX 65 050	65mm	50mm	220
TX 26 500*	26mm	500 - 750mm	450	TX 65 060	65mm	60 - 80mm	220
TX 26 700*	26mm	700 - 1050mm	260	TX 65 080	65mm	80 - 120mm	170
TX 28 050	28mm	50 - 60mm	600	TX 65 120	65mm	120 - 200mm	128
TX 28 080	28mm	80 - 120mm	900	TX 65 200	65mm	200 - 350mm	86
TX 28 120	28mm	120 - 200mm	550	TX 65 350	65mm	350 - 620mm	46
TX 28 200	28mm	200 - 350mm	405	TX 85 080	85mm	80 - 100mm	100
TX 30 050	30mm	50 - 60mm	1000	TX 85 120	85mm	120 - 180mm	65
TX 30 080	30mm	80 - 120mm	750	TX 85 200	85mm	200 - 350mm	36
TX 30 120	30mm	120 - 200mm	450	TX 85 350	85mm	350 - 550mm	20
TX 30 200	30mm	200 - 350mm	320	TX 85 550	85mm	550 - 1000mm	18
TX 30 350	30mm	350 - 620mm	200	TX 105 080	105mm	80 - 100mm	72
TX 30 410	30mm	410 - 770mm	160	TX 105 120	105mm	120 - 180mm	48
				TX 105 200	105mm	200 - 350mm	30

*Dreiteilige Hülse (zwei Außenteile und ein Mittelteil)



VarioBox

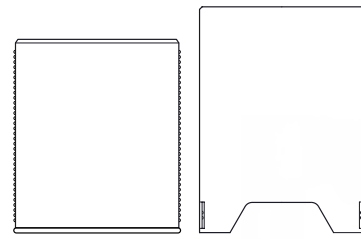

Mehrkommer-Verpackung für Schaftwerkzeuge und längliche Präzisionsteile (z.B. Spiralbohrer, Gewindebohrer, Fräser etc.)

- Verpackung für 5 bzw. 10 Bohrer nach DIN 1897, 338, 339, 334 etc.
- längenverstellbar
- rationelles Verpacken
- individuell bedruckbar
- hervorragend stapel- und lagerbar
- wiederverschließbar und mehrfach verwendbar

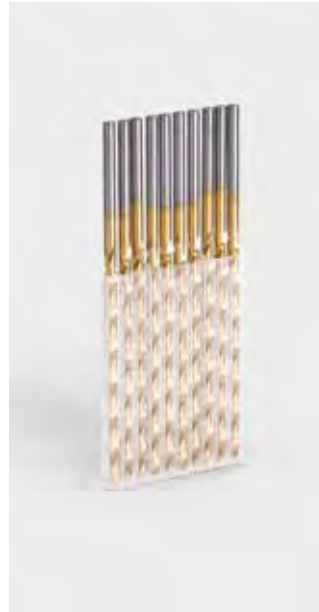

VERPACKUNG

Außen- und Innenteile sind separat verpackt in jeweils einem Karton



MATERIAL

- Polypropylen (PP)
- Rezyklat



FARBEN

- je nach Material transparent, naturbelassen oder in diversen attraktiven Standardfarben



ZUBEHÖR

- mit Aufhänger auf Anfrage

NUTZLÄNGEN

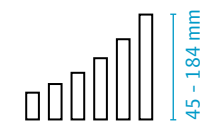

KAMMER-Ø

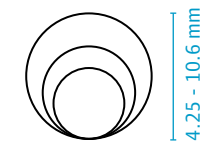

STANDARDFARBEN



Lieferprogramm

Artikel	Anzahl Kammern	Innendurchmesser Kammer	Nutzlänge verstellbar	VPE
VB 4x 45	10	4.25mm	45 - 70mm	1000
VB 4x 72	10	4.25mm	72 - 120mm	500
VB 6x 52	10	6.2mm	52 - 84mm	350
VB 6x 90	10	6.2mm	90 - 148mm	250
VB 10x 80	10	10.6mm	80 - 134mm	200
VB 10x105	5	10.6mm	105 - 184mm	300

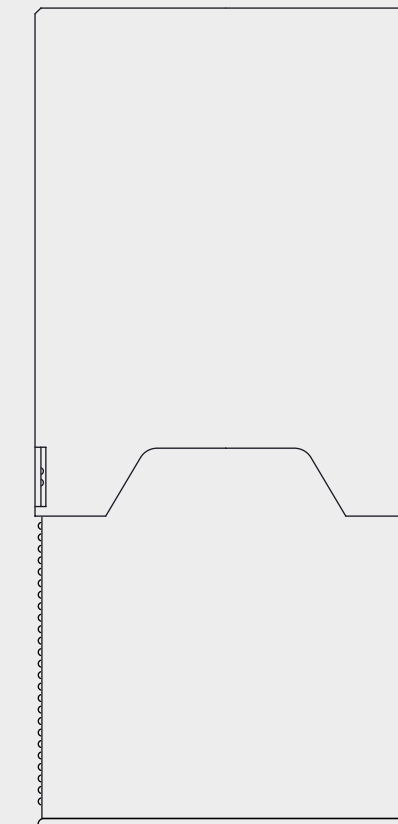

So schützen Sie Schaftwerkzeuge und längliche Präzisionsteile – sicher und simpel

VarioPackNT

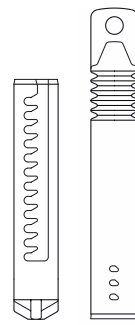

Verpackungshülsen aus Kunststoff mit doppeltem Bajonettverschluss für maximale Haltekraft. Ideal als Verpackung für schwere Steinbohrer

- hervorragende Produktpräsentation durch transparente Teile und modernes Design
- doppelter Bajonettverschluss mit hoher Haltekraft
- längenverstellbar
- Vorspannung durch Ausgleichs-Faltenbalg zur sicheren Fixierung des Werkzeuges
- beidseitige Zentrierung der Bohrer
- zusätzlicher Schutz der Bohrerspitze durch spezielle Innenteil-Geometrie
- integrierter Aufhänger
- geeignet für automatische Bestückung



VERPACKUNG

Außen- und Innenteile sind separat verpackt in jeweils einem Karton



MATERIAL

- Polyvinylchlorid (PVC)



FARBEN

- PVC klar oder in diversen attraktiven Standardfarben

NUTZLÄNGEN

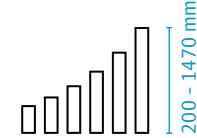

Ø DURCHMESSER



STANDARDFARBEN



Lieferprogramm

Artikel	Aufhänger	Innendurchmesser	Nutzlänge verstellbar	VPE
VPNT-A 20 200	Rundlochaufhänger	20mm	200 - 250mm	1000
VPNT-A 20 280	Rundlochaufhänger	20mm	280 - 350mm	500
VPNT-A 20 300	Rundlochaufhänger	20mm	300 - 470mm	500
VPNT-A 20 500	Rundlochaufhänger	20mm	500 - 670mm	250
VPNT-A 26 200	Eurolochaufhänger	26mm	200 - 260mm	400
VPNT-A 26 300	Eurolochaufhänger	26mm	300 - 350mm	200
VPNT-A 26 350	Eurolochaufhänger	26mm	350 - 450mm	200
VPNT-A 26 450	Eurolochaufhänger	26mm	450 - 490mm	200
VPNT-A 26 460	Eurolochaufhänger	26mm	460 - 600mm	200
VPNT-A 26 540	Eurolochaufhänger	26mm	540 - 820mm	200
VPNT-A 26 630	Eurolochaufhänger	26mm	630 - 950mm	100
VPNT-A 26 1030	Eurolochaufhänger	26mm	1030 - 1350mm	100
VPNT-A 32 200	Eurolochaufhänger	32mm	200 - 259mm	200
VPNT-A 32 280	Eurolochaufhänger	32mm	280 - 350mm	200
VPNT-A 32 340	Eurolochaufhänger	32mm	340 - 500mm	200
VPNT-A 32 500	Eurolochaufhänger	32mm	500 - 690mm	100
VPNT-A 32 580	Eurolochaufhänger	32mm	580 - 950mm	100
VPNT-A 32 690	Eurolochaufhänger	32mm	690 - 900mm	100
VPNT-A 32 1100	Eurolochaufhänger	32mm	1100 - 1470mm	100
VPNT-A 42 490	Eurolochaufhänger	42mm	490 - 620mm	50
VPNT-A 42 620	Eurolochaufhänger	42mm	620 - 750mm	50
VPNT-A 42 650	Eurolochaufhänger	42mm	650 - 950mm	50
VPNT-A 42 1060	Eurolochaufhänger	42mm	1060 - 1350mm	50
VPNT-A 52 280	Eurolochaufhänger	52mm	280 - 340mm	50
VPNT-A 52 370	Eurolochaufhänger	52mm	370 - 510mm	50
VPNT-A 52 520	Eurolochaufhänger	52mm	520 - 840mm	50
VPNT-A 52 540	Eurolochaufhänger	52mm	540 - 700mm	50
VPNT-A 52 900	Eurolochaufhänger	52mm	900 - 1200mm	25

Eurolochaufhänger

Rundlochaufhänger

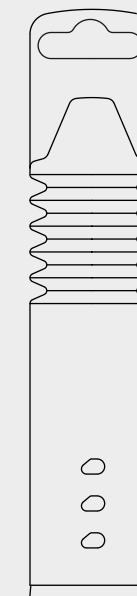

Doppelt hält besser: Die perfekte Verpackung für schwere Steinbohrer dank doppeltem Bajonettverschluss



VarioPack VP und VPN

Längenverstellbare Zeichenrollenköcher aus Kunststoff.
Ideal für Aufbewahrung und Transport von Zeichnungen, Plänen, Postern und vielem mehr

VarioBox VP 1

- variable Längenverstellung mit Rastermechanik bei langem Teleskop-Innenteil
- ausziehbar um jeweils 400 mm
- Schraubkappe für sicheren Verschluss und schnellen Zugriff
- zusätzliche, transparente Sichtkappe mit beschriftbaren Einlegeetiketten
- längenverstellbarer Tragegurt
- mit Werbeaufdruck lieferbar
- stabil, feuchtigkeits- und ölresistent



1



VarioBox VPN 2

- 2-teilige Version, längenverstellbar, kostengünstige Lösung
- einfaches Kordelsystem mit Namensplakette



2



VERPACKUNG
montiert verpackt



MATERIAL

1 VarioPack VP

- Hülse, Gurtringe und Clips: Polyethylen (PE)
- Sichtkappe: Polypropylen (PP)
- Rezyklat
- Bio-Kunststoff

2 VarioPack VPN

- Polypropylen (PP)
- Rezyklat
- Bio-Kunststoff



FARBEN

1 VarioPack VP

- Hülse in Schwarz; Gurtringe und Clips in Rot
- weitere Farben und Farbkombinationen auf Anfrage

2 VarioPack VPN

- Hülse in Rot, Blau oder in diversen attraktiven Standardfarben
- Kordel und Namensplakette in Silber



ZUBEHÖR

2 VarioPack VPN

- Kordel, Namensplakette und Aufbauanleitung sind lose beigelegt

NUTZLÄNGEN

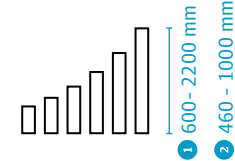

Ø DURCHMESSER

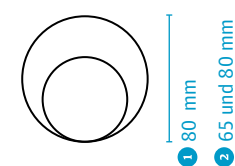

STANDARDFARBEN



Lieferprogramm

1 VarioPack VP

Artikel	Innendurchmesser	Nutzlänge verstellbar	VPE
VP 80 600/1 K	80mm	600 - 1000mm	25
VP 80 800/6 K	80mm	800 - 1200mm	15
VP 80 1200/10 K	80mm	1200 - 1600mm	12
VP 80 1400/12 K	80mm	1400 - 1800mm	10
VP 80 1800/13 K	80mm	1800 - 2200mm	8



2 VarioPack VPN

Artikel	Innendurchmesser	Nutzlänge verstellbar	VPE
VPN 65 460/1 K	65mm	460 - 680mm	32
VPN 80 600/16 K	80mm	600 - 1000mm	25

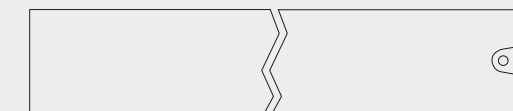

Kunststoffboxen

Boxen für fast alles. Und für ganz Bestimmtes.

Unsere hochwertigen Kunststoffboxen kommen als praktische und sichere Verpackungen für Zerspanungswerkzeuge ebenso zum Einsatz wie für Industriekomponenten. Auch im Werkzeugfachhandel und in Baumärkten finden sie Verwendung – und nicht zuletzt als Werbe- und Verkaufsverpackungen.

Uni Box

Kunststoffboxen mit sicherem Verschluss und Scharnierdeckel
mehr auf Seite 114



Consumer Box

Kunststoffboxen mit Scharnierdeckel und integriertem Schnappverschluss
mehr auf Seite 92



BitPack

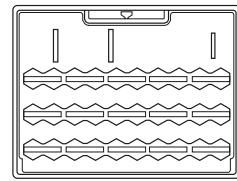

Modular aufgebautes Bit-Verpackungsprogramm

BitPack 1

- mit flexiblem 6er, 9er oder 11er Biteinsatz plus Magnethalter
- 3teilig, mit integrierter Diebstahlsicherung



BitPack 30

- 30er Biteinsatz plus Magnethalter
- 3teilig, mit integrierter Diebstahlsicherung



VERPACKUNG
Teile sind separat verpackt
in jeweils einem Karton



MATERIAL
- ABS



FARBEN
- Deckel in Klar; Unterteil und
Einsatz in diversen attraktiven
Standardfarben



ZUBEHÖR
- Aufhänger

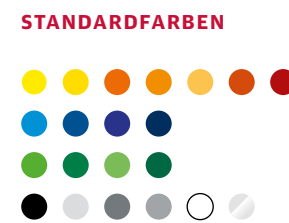
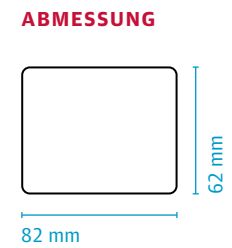
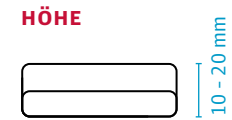

Lieferprogramm

1 BitPack

Artikel	Version	Abmessung	VPE
Bit 60 x 80 x 10/1 A	BitPack Deckel	62x82x10mm	500
Bit 60 x 80 x 10/1 I	BitPack Unterteil für 60mm Magnethalter	62x82x10mm	500
Bit 60 x 80 x 10/3 I	BitPack Unterteil für 55mm Magnethalter	62x82x10mm	500
Bit 60 x 80 x 10/4 I	BitPack Unterteil mit Magnethalter-Fach	62x82x10mm	500
Bit 60 x 80 x 10/5 I	BitPack Unterteil, MH universell bis 60mm	62x82x10mm	500
Bit 6/1 E	6er Einsatz für UT		500
Bit 9/1 E	9er Einsatz für UT		500
Bit 11/1 E	11er Einsatz für UT		500

2 BitPack 30

Artikel	Version	Abmessung	VPE
Bit 60 x 80 x 10/1 A	BitPack Deckel	62x82x10mm	500
Bit 60 x 80 x 20/1 I	BitPack 30 Unterteil	62x82x20mm	500
Bit 30/1 E	30er Einsatz, 60mm Magnethalter		250
Bit 30/3 E	30er Einsatz, 55mm Magnethalter		250

3 Aufhänger

Artikel	Version	Abmessung	VPE
Bit-Aufhänger 22 x 50/1	Eurolochaufhänger	22x50mm	3000
Bit-Aufhänger 53 x 83/1	Eurolochaufhänger, etikettierbar	53x83mm	1500

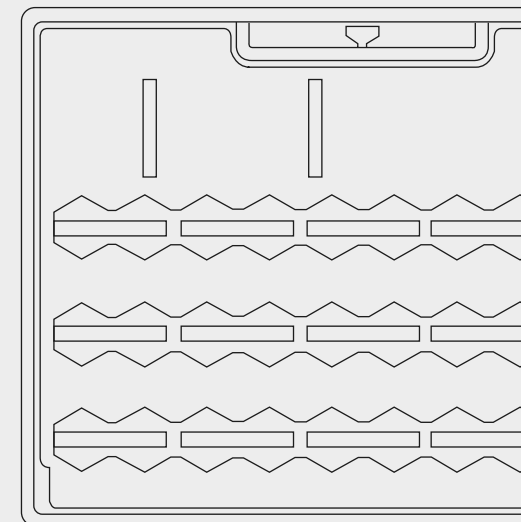

Diese praktische Set-Verpackung sorgt dafür, dass die Kleinen immer zusammenbleiben

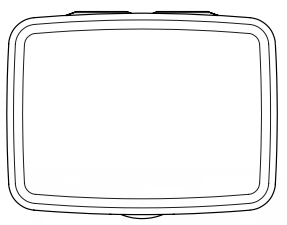

Consumer Box

Kunststoffboxen mit Scharnierdeckel und integriertem Schnappverschluss

- hochwertige Aufmachung
- universell verwendbar
- polierte Deckeloberflächen garantieren hohe Transparenz für hervorragende Produktpräsentation
- in die Kontur integrierter Schnappverschluss
- langlebige Scharniere
- transparente, lichtdurchlässige oder opake Farben bieten vielfältige Möglichkeiten der Diversifikation
- hervorragende Bedruckungs- oder Etikettierungsmöglichkeiten



Ein Fach genial: Die hochwertige Kunststoffbox mit integriertem Schnappverschluss und polierter Deckeloberfläche ist die perfekte Verkaufsverpackung



VERPACKUNG
Karton



MATERIAL
- Polypropylen (PP)
- Rezyklat



FARBEN
- je nach Material transparent, naturbelassen oder in diversen attraktiven Standardfarben



ZUBEHÖR
- mit Aufhänger auf Anfrage

HÖHE



ABMESSUNG

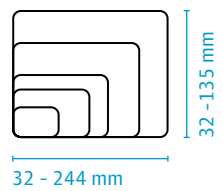

STANDARDFARBEN



Lieferprogramm

Artikel	Version	Beschreibung	Innenlänge	Innenbreite	Innenhöhe	VPE
CB 34x34x8/1	1		32mm	32mm	8mm	1000
CB 56x42x10/1	1		55mm	39mm	10mm	400
CB 68x50x13/1	1		66mm	47mm	13mm	470
CB 95x70x17/1	1		92mm	65mm	17mm	340
CB 95x70x17/2	2	mit Einsatz für Aufhänger	92mm	65mm	17mm	340
CB 95x70x17/3	3	mit flachem Deckel	92mm	65mm	17mm	340
CB 115x85x26/1	1		111mm	78mm	26mm	172
CB 138x102x30/1	1		134mm	95mm	30mm	88
CB 150x50x30/1	1		147mm	44mm	29mm	180
CB 150x50x30/2	2	mit Einsatz für Aufhänger	147mm	44mm	29mm	180
CB 180x145x45/1	1		173mm	135mm	45mm	80
CB 246x88x20/1	1		244mm	83mm	16mm	100
CB 246x88x20/2	2	für Schieblehren/m.Einsatz f.A	244mm	83mm	16mm	100
CB 246x88x20/3	3	mit Aufnahmen für Schieblehren	244mm	83mm	16mm	100
CB 246x88x20/4	4	mit Einsatz für Aufhänger	244mm	83mm	16mm	100
CB Hanger 44x19/1	1	Aufhänger für ConsumerBox				2000



FivePack



Mehrkammer-Verpackung mit 5 abtrennbaren Einzelkammern. Ideal für Gewindebohrer, Frässtifte und Schaftwerkzeuge

- Mehrkammer- und Einzelverpackung in einer Einheit
- FivePack: einteilige Version, d.h. Deckel und Unterteil sind durch integriertes Scharnier bereits verbunden
- FivePack Cradle: mit integrierter Werkzeugaufnahme im Unterteil
- besonders kundenorientiert durch einzeln abtrennbare Kammern
- kein Umpacken/Neuverpacken von Einzelstücken erforderlich
- Einzelkammer durch Scharnierverschluss wiederverschließbar
- einfache Handhabung
- platzsparend
- hervorragend stapel- und lagerbar



High five: Fünf Werkzeuge perfekt geschützt in einer Verpackung – mit einzeln abtrennbaren Kammern



VERPACKUNG

Karton



MATERIAL

- Polypropylen (PP)
- Rezyklat



FARBEN

- je nach Material transparent, naturbelassen oder in diversen attraktiven Standardfarben



ZUBEHÖR

- Schaumstoffeinlagen (siehe Seite 182)

NUTZLÄNGEN

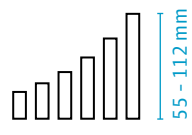

Ø DURCHMESSER

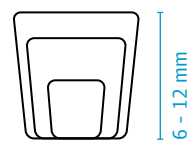

STANDARDFARBEN

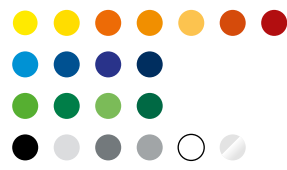

Lieferprogramm

FivePack

Artikel	Anzahl Kammern	Innen-Ø Kammer	Innenlänge	VPE
FP 6x55	5	6mm	55mm	650
FP 6x72	5	6mm	72mm	500
FP 6x85	5	6mm	85mm	630
FP 10x68	5	10mm	68mm	460
FP 10x84	5	10mm	84mm	380
FP 10x105	5	10mm	105mm	330
FP 12x91	5	12mm	91mm	210
FP 12x112	5	12mm	112mm	210

FivePack Cradle

Artikel	Anzahl Kammern	Innen-Ø Kammer	Ø Schaftaufnahme	max. Kopf-Ø	Innenlänge	VPE
FP-W 6x40/9	5	6mm	3.25mm	3.25mm	40mm	650
FP-W 6x55/9	5	6mm	3.25mm	6mm	55mm	650
FP-W 10x68/9	5	10mm	6.5mm	10mm	68mm	460
FP-WG 12x91/2	5	12mm	6.5mm	12mm	91mm	210



InsertBox InsertClickBox

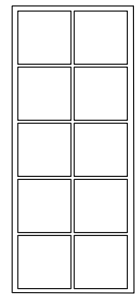

Verpackungsboxen für Wendeschneidplatten

- sicherer Verschluss durch mittige Fixierung (InsertBox) bzw. Rastfunktion (InsertClickBox) im Deckel
- Verschließen durch einfaches Einschieben oder Aufdrücken des Deckels
- Schiebedeckel ist nach beiden Seiten zu öffnen
- hervorragend stapel- und lagerbar
- InsertClickBox inklusive Rastfunktion im Deckel, nach dem Öffnen einer Doppelkammer rastet er an einem definierten Punkt ein
- InsertClickBox inklusive Stapelfunktion, für sicheres zusammenhalten gestapelter Boxen, z.B. in Verpackungseinheiten



VERPACKUNG

Unterteil und Deckel sind separat verpackt in jeweils einem Karton



MATERIAL

- Polypropylen (PP)
- Rezyklat



FARBEN

- Deckel in Transparent, Unterteil in diversen attraktiven Standardfarben

EINTEILUNGEN

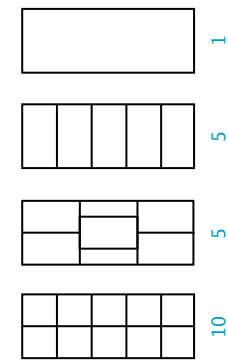

STANDARDFARBEN



Lieferprogramm

InsertBox

Artikel	Größenbezeichnung	Anzahl Kammern	Innenlänge Kammer	Innenbreite Kammer	Innenhöhe	VPE
IB-W 10.5x5.2	1	10	10.5mm	10.5mm	5.2mm	700
IB-W 17.8x6.5	2A	10	17.8mm	17.8mm	6.5mm	1200
IB-W 17.8x8.5	2B	10	17.8mm	17.8mm	8.5mm	1200
IB-W 95.2x37.2x8.5	2C	1	95.2mm	37.2mm	8.5mm	1200
IB-W 25.7x8.2	3A	10	25.7mm	25.8mm	8.2mm	450
IB-W 25.7x12.8	3B	10	25.7mm	25.8mm	12.8mm	450
IB-W 25.7x9	3C	5	52mm	25.7mm	9mm	450
IB-W 25.5x20.5	3D	10	25.5mm	25.5mm	20.5mm	a.A.
IB-W 30.0x10.5	4A	5	30mm	30mm	10.5mm	450
IB-W 30.0x17.5x10.5	4B	10	30mm	17.5mm	10.5mm	450
IB-W 35.0x10.5	5A	5	35mm	35mm	10.5mm	380
IB-W 35.0x13.5	5B	5	35mm	35mm	13.5mm	380
IB-W 20.5x39.5x15	6	5	39.5mm	20.5mm	15mm	450

InsertClickBox

Artikel	Größenbezeichnung	Anzahl Kammern	Innenlänge Kammer	Innenbreite Kammer	Innenhöhe	VPE
ICB-W 17.8x6.5	2A	10	17.8mm	17.8mm	6.5mm	5000
ICB-W 95x37x6.5	2D	1	95mm	37mm	6.5mm	5000
ICB-W 25.7x8.2	3A	10	25.7mm	25.8mm	8.2mm	300



Unser Fachsimpler unter den Boxen bietet maximalen Schutz für empfindliche Wendeschneidplatten



InsertBoxConnect

Einzelverpackung, die beliebig zu Sets verbunden werden kann. Ideal für den sicheren Transport von hochwertigen Wendeschneidplatten (PKD/CBN)

- Kunststoffbox mit oder ohne Zentrier-einsatz zur Aufnahme von ISO-Wendeschneidplatten
- der Zentriereinsatz sowie Distanzringe im Boden und Deckel verhindern den Kontakt der Schneiden mit der Verpackung
- zwei Größen und verschiedene Aufnahmegeometrien bieten die optimale Verpackung für unterschiedlichste Schneidplattengeometrien
- in der geschlossenen Box wird der Pin durch eine zusätzliche Fixierung im Deckel stabilisiert und bleibt so auch bei schweren Stößen intakt
- die Boxen können durch eine Steckfunktion an allen Seiten beliebig miteinander zu Sets verbunden werden
- miteinander verbundene Boxen bilden eine glatte, durchgehende Fläche für Labels und Beschriftungen
- mit sicherem Schnappverschluss und Scharnierdeckel
- für automatisierte Prozesse geeignet
- kein Umpacken/Neuverpacken von individuellen Einheiten erforderlich
- stabil, feuchtigkeits- und ölresistent
- nachhaltig, da wiederverschließbar, mehrfach verwendbar und recycelbar
- hervorragend stapel- und lagerbar



Besonderer Schutz für besonders empfindliche Werkzeuge: die InsertBox Connect sorgt für unverehrte Wendeschneidplatten



VERPACKUNG
Karton



MATERIAL
- Polypropylen (PP)
- Rezyklat



FARBEN
- je nach Material transparent, naturbelassen oder in diversen attraktiven Standardfarben

STANDARDFARBEN



Lieferprogramm

Artikel	Beschreibung	Innenlänge	Innenbreite	Innenhöhe	Durchmesser Werkzeugaufnahme	max. Werkzeughöhe	VPE
IBC 28x25x8/1	ohne Zentrierung	28mm	25mm	8.5mm	-	8.4mm	440
IBC 28x25x8/2	mit Zentrierung	28mm	25mm	8.5mm	2.6mm	2.6mm	440
IBC 28x25x8/3	mit Zentrierung	28mm	25mm	8.5mm	3.8mm	4.9mm	440
IBC 45x42x12/1	ohne Zentrierung	45mm	42mm	12.5mm	-	12.4mm	540
IBC 45x42x12/2	mit Zentrierung	45mm	42mm	12.5mm	3.7mm	6.4mm	540

InsertBox HighS

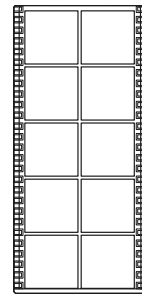

Hochwertige Verpackungsboxen aus Kunststoff für Wendschneidplatten

- vielseitige Variationsmöglichkeiten durch individuelle Fachgrößen, Anzahl der Fächer und zusätzliche Aufnahme-dorne für Werkzeuge
- kompaktes und hochwertiges Verpackungsdesign
- perfekte Produktpräsentation durch hochtransparenten ABS
- Schiebedeckel mit Rastermechanik und Sicherungsnase
- hoher Zweitnutzen durch dauerhafte Wiederverwendbarkeit
- einfaches Handling, automatisiertes Bestücken
- sehr gut stapelbar, zusätzlicher Halt durch einfaches Klemmsystem in Deckel und Boden
- individuell bedruck- und etikettierbar bzw. mit Firmengravur



VERPACKUNG

Unterteil und Deckel sind separat verpackt in jeweils einem Karton



MATERIAL

- Unterteil in PS / ABS
- Deckel in ABS



FARBEN

- Deckel in Klar, Unterteil in diversen attraktiven Standard-farben



ZUBEHÖR

- Schaumstoffpolster

EINTEILUNGEN

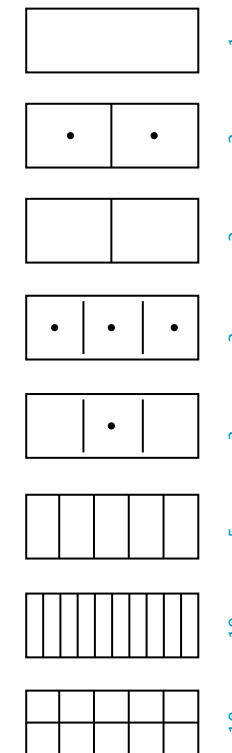

STANDARDFARBEN



Lieferprogramm

InsertBox HighS

Artikel	Anzahl Kammern	Einteilung	Innenlänge Kammer	Innenbreite Kammer	Innenhöhe	VPE
IH 31x61x10/1	1	ohne Einteilung	31mm	61.5mm	9.7mm	1200
IH 31x61x10/2	3	1 zylindrischer Zentrierdorn	31mm	19.7mm	9.7mm	1200
IH 31x61x10/3	3	3 konische Zentrierdorne	31mm	19.7mm	9.7mm	1200
IH 31x61x10/4	3	3 zylindrische Zentrierdorne	31mm	19.7mm	9.7mm	1200
IH 31x61x10/5	10	längliche Fächer	31mm	5.2mm	10.7mm	1200
IH 31x61x10/6	2	quadratische Fächer	31mm	30.1mm	9.7mm	1200
IH 31x61x10/7	2	2 zylindrische Zentrierdorne	31mm	30.1mm	9.7mm	1200
IH 37x94x6.5/1	1	ohne Einteilung	37mm	94mm	6.5mm	780
IH 37x94x6.5/2	10	quadratische Fächer	17.7mm	17.7mm	6.5mm	780
IH 37x94x6.5/3	10	längliche Fächer	36.6mm	8.3mm	6.5mm	780
IH 37x94x10/1	1	ohne Einteilung	36.6mm	93.6mm	9.7 mm	
IH 37x94x10/2	2	2 zylindrische Zentrierdorne	36.6mm	46.2mm	9.7 mm	
IH 37x94x10/3	10	quadratische Fächer	17.7mm	17.7mm	9.7 mm	
IH 52x133x8.5/1	1	ohne Einteilung	52mm	133mm	8.4mm	585
IH 52x133x8.5/2	10	quadratische Fächer	25.7mm	25.7mm	8.4mm	585
IH 52x133x8.5/3	10	längliche Fächer	52mm	12.2mm	8.4mm	585
IH 52x133x13/1	1	ohne Einteilung	52mm	133mm	13.6mm	400
IH 52x133x13/2	10	quadratische Fächer	25.7mm	25.7mm	13.6mm	400
IH 52x133x13/3	5	längliche Fächer	52mm	25.5mm	13.6mm	400
IH 52x133x20/1	1	ohne Einteilung	52mm	133mm	20mm	265
IH 52x133x20/2	10	quadratische Fächer	25mm	25mm	20mm	265
IH 52x133x20/3	10	längliche Fächer	52mm	11.8mm	20mm	265

Schaumstoffpolster für InsertBox HighS

Artikel	passend für	Anzahl Fächer/Aussparungen	Maße Fächer/Aussparungen	Außenhöhe	VPE
SE IH 31x61x10 K 1 A.	IH 31x61x10	1	38x23	10mm	5000
SE IH 31x61x10 K 2 A.	IH 31x61x10	2	20x23	10mm	5000
SE IH 37x93.5x5.5/1 K 5 A.	IH 37x94x6.5	5	15x30	5.5mm	3000
SE IH 37x93.5x5.5/2 K 10 A.	IH 37x94x6.5	10	14x15	5.5mm	3000
SE IH 37x93.5x6.5/1 K 5 A.	IH 37x94x6.5	5	15x30	6.5mm	3000
SE IH 37x93.5x6.5/2 K 10 A.	IH 37x94x6.5	10	14x15	6.5mm	3000
SE IH 52x133x8.5/1 K 10 A.	IH 52x133x8.5	10	19x20	8.5mm	3000
SE IH 52x133x13/2 A.	IH 52x133x13/2	2	46,4x46,4	10mm	3000
SE IH 52x133x13/6 A.	IH 52x133x13/6	6	30x20	10mm	3000
SE IH 52x133x13 B	IH 52x133x13/6	0	-	3mm	3000



Sicherer Schutz für sensible Schneiden.
Eine Box, viele Varianten, viele Vorteile



InsertSplitBox

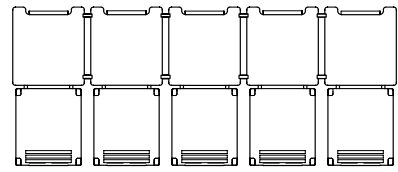

Mehrkammer-Verpackung für Schneidplatten – einteilige Version mit 5 einzeln abtrennbaren Scharnierboxen

- Mehrkammer- und Einzelverpackung in einer Einheit
- kein Umpacken/Neuverpacken von Einzelstücken erforderlich
- Einzelkammer durch Scharnierverschluss wiederverschließbar
- hervorragend stapel- und lagerbar

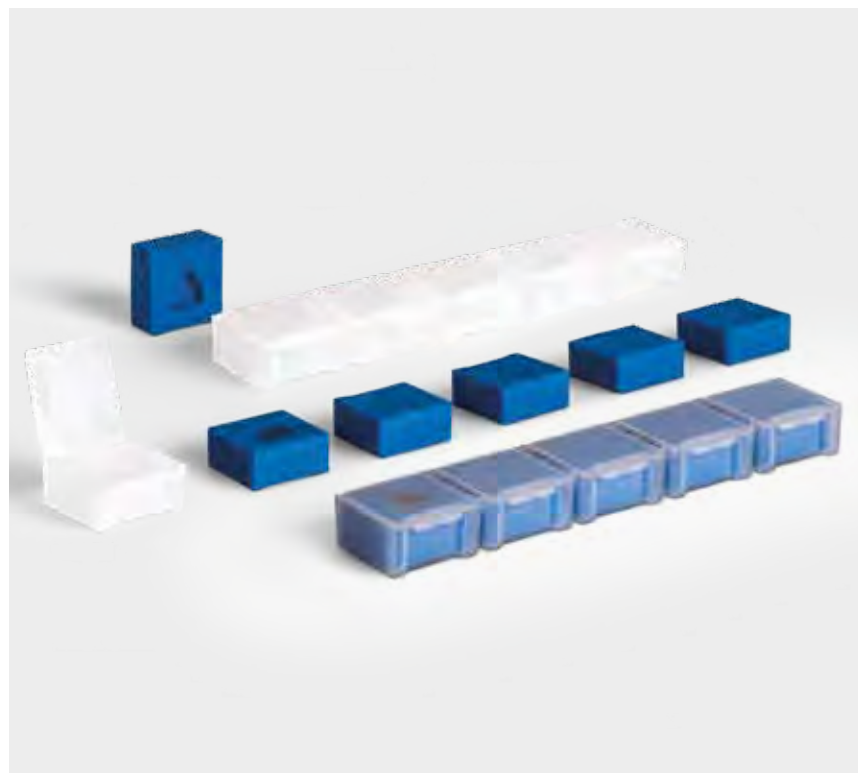
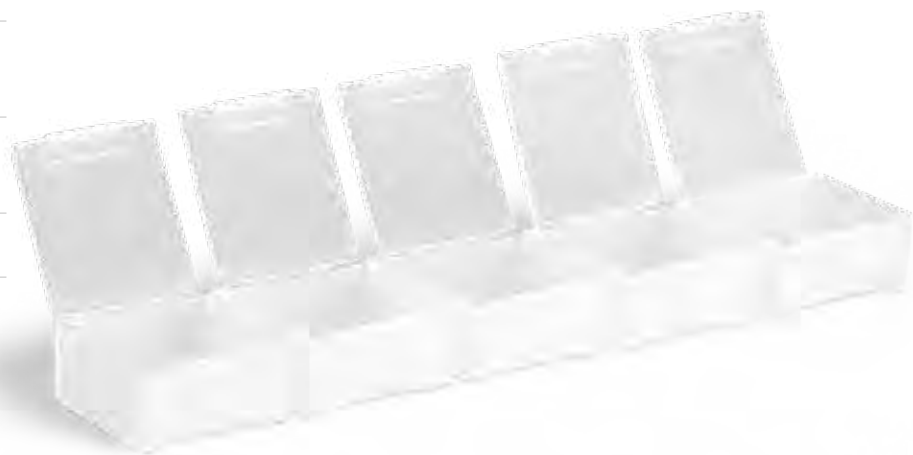

So viel Fachwissen in einer Box: Die sichere Mehrkammer-Verpackung mit einzeln abtrennbaren Scharnierboxen schützt Schneidplatten hervorragend



VERPACKUNG

Karton



MATERIAL

- Polypropylen (PP)
- Rezyklat



FARBEN

- je nach Material transparent, naturbelassen oder in diversen attraktiven Standardfarben



ZUBEHÖR

- Schaumstoffeinlagen (siehe Seite 180)

HÖHE



ABMESSUNG

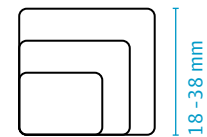

STANDARDFARBEN



Lieferprogramm

Artikel	Anzahl Kammern	Innenlänge Kammer	Innenbreite Kammer	Innenhöhe	VPE
ISB 18x18x8.5	5	18mm	18mm	8.5mm	650
ISB 28x28x12.7	5	28mm	28mm	12.7mm	200
ISB 38x38x16	5	38mm	38mm	16mm	200

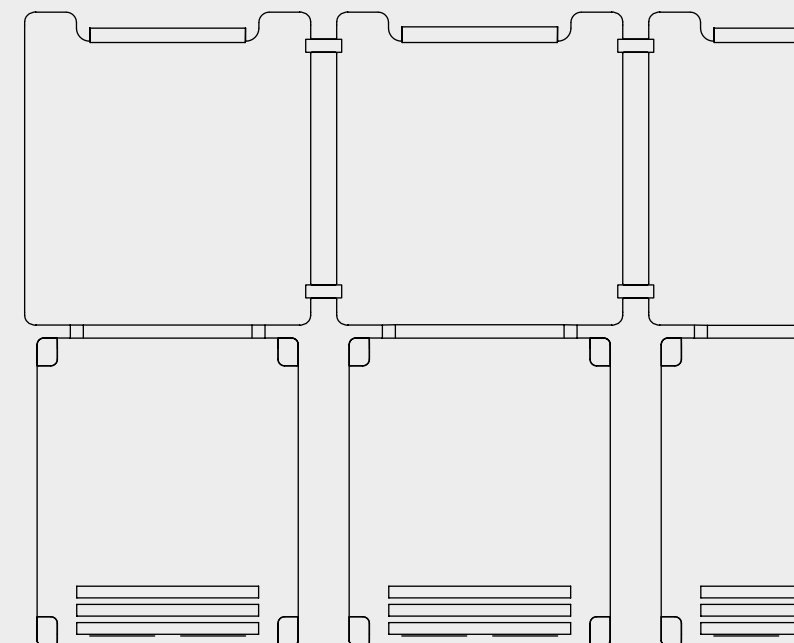

InsertSplitBox SL

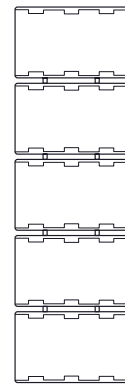

Mehrkammer-Verpackung für Schneidplatten – zweiteilige Version mit 5 abtrennbaren Einzelboxen

- Mehrkammer- und Einzelverpackung in einer Einheit
- kein Umpacken/Neuverpacken von Einzelstücken erforderlich
- separate hochtransparente Deckel rasten jeweils in Mittel- und Endstellung ein und bieten somit mehr Sicherheit beim Öffnen/Schließen
- Schiebedeckel ist nach beiden Seiten zu öffnen
- auch für kleine Losgrößen und zum Bestücken von Werkzeug-Ausgabeautomaten
- perfekt stapelbar durch spezielle Führungsstege
- automatisch befüll-, verschleiß- und etikettierbar
- glatte Etikettierflächen auf Deckel und Unterteil



 **Mehrfach praktisch: 5 abtrennbare Einzelboxen bieten maximale Sicherheit für Schneidplatten**



VERPACKUNG

Unterteil und Deckel sind separat verpackt in jeweils einem Karton



MATERIAL

– Unterteil und Deckel aus schlag- und bruchfestem ABS



FARBEN

– Deckel in Klar; Unterteile in Grau oder diversen attraktiven Standardfarben

EINTEILUNGEN

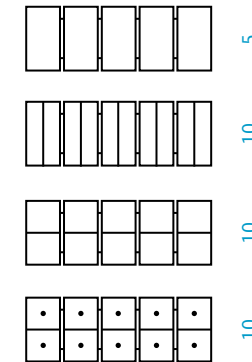

STANDARDFARBEN



Lieferprogramm

Artikel	Anzahl Kammern	Einteilung	Innenlänge Kammer	Innenbreite Kammer	Innenhöhe	VPE
ISBSL 18x37x8.5/1	5	ohne Einteilung	37mm	18mm	8.5mm	500
ISBSL 18x37x8.5/2	10	mit Längsstegen	37mm	8.5mm	8.5mm	500
ISBSL 18x37x8.5/3	10	mit Querstegen	18mm	18mm	8.5mm	500
ISBSL 18x37x8.5/4	10	mit Querstegen und Zentrierpin	18mm	18mm	8.5mm	500
ISBSL 30x62x13/1	5	ohne Einteilung	62mm	30.5mm	13mm	190
ISBSL 30x62x13/2	10	mit Querstegen	30.5mm	30.5mm	13mm	190

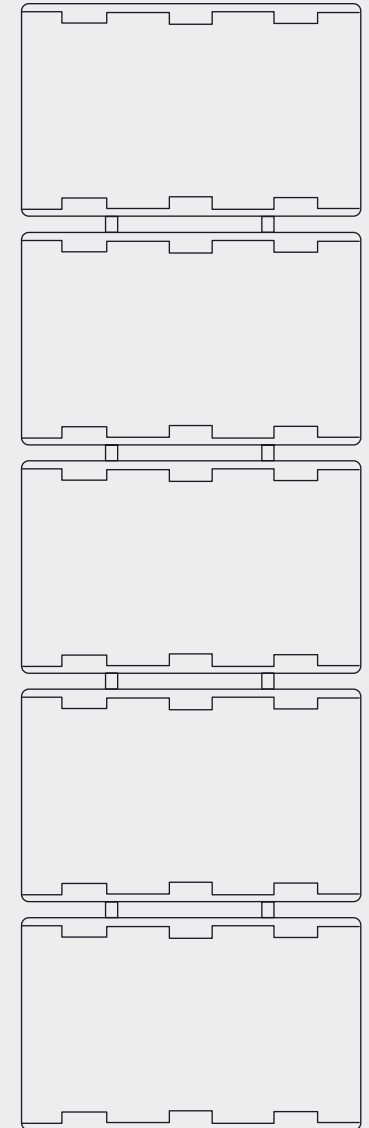

MicroBox MB10

Verpackungsboxen mit 10 Aufnahmen für Mikrobohrer, Präzisionsbohrer, Präzisionsfräser und Leiterplattenbohrer

- einfache Handhabung durch ergonomisch geformten Verschluss
- Fixierung der Werkzeuge durch integrierte Klemmleiste
- beidseitig wegklappbarer Deckel für optimalen Schutz
- optional einseitiger bzw. zweiseitiger Längenanschlag im Außenteil



Klein, kleiner, Mikrowerkzeuge – sicher fixiert und ideal geschützt durch die integrierte Klemmleiste



VERPACKUNG
Karton



MATERIAL

- Box: K-Resin
- Einsatz 2.35mm: TPE
- Einsatz 3.175mm: PS



FARBEN

- Box in Klar, Einsatz in diversen attraktiven Standardfarben

SCHAFT-Ø

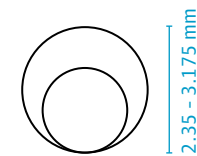

STANDARDFARBEN



Lieferprogramm

Artikel	Version	Beschreibung	Anzahl Aufnahmen	Schaft-Ø	Schaft-Ø (zoll)	VPE
MB 10/1 2.35 K	1	Klemmleiste auf einer Seite	10	2.35mm		1000
MB 10/2 2.35 K	2	Klemmleiste auf beiden Seiten	10	2.35mm		1000
MB 10/1 3.175 K	1	Klemmleiste auf einer Seite	10	3.175mm	1/8	1000
MB 10/2 3.175 K	2	Klemmleiste auf beiden Seiten	10	3.175mm	1/8	1000

MicroBox MB50

Verpackungsboxen mit 50 Aufnahmen für Mikrobohrer, Präzisionsbohrer, Präzisionsfräser und Leiterplattenbohrer

- zweiteilige Version, Deckel separat, dadurch zweifarbige Ausführung möglich
- mit integriertem 50er Einsatz, optional mit Niederhalter oder Niederhalter gefedert für zusätzlichen Schutz der empfindlichen Werkzeugspitzen
- leere Box in Verbindung mit Schaumstoffeinlage universell einsetzbar
- hervorragend stapel- und lagerbar



VERPACKUNG
Einzelteile sind separat verpackt in jeweils einem Karton



MATERIAL
- Deckel, Unterteil und Niederhalter ohne Feder: Polystyrol (PS)
- Niederhalter gefedert: Polypropylen (PP)



FARBEN
- Box in Klar, Einsatz in diversen attraktiven Standardfarben

STANDARDFARBEN

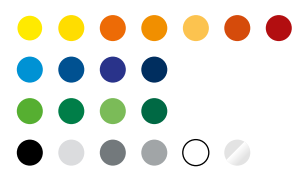

Lieferprogramm

MicroBox MB50

Artikel	Version	Beschreibung	Schaft-Ø	Schaft-Ø (zoll)	VPE
MB 50/1 S	1	ohne Einteilung			200
MB 50/2 S	2	mit 50 Aufnahmen	3.175mm	1/8"	200

MicroBox MB50 Niederhalter

Artikel	Beschreibung	VPE
MB 50 clamping device	Niederhalter ohne Feder	535
MB 50 clamping device w.spring	Niederhalter gefedert	692

Micro Vario Box

Verpackungsbox mit 10 Aufnahmen für Präzisionswerkzeuge, Mikrobohrer, Gewindebohrer, Fräser, Diamantwerkzeuge nach DIN 1897/338/339/334 etc.

- 2-teilige Verpackung, bestehend aus Deckel und Unterteil, dadurch zweifarbige Ausführung möglich
- enorm stabil
- hervorragend stapel- und lagerbar
- wiederverschließbar und mehrfach verwendbar



VERPACKUNG
Unterteil und Deckel sind separat verpackt in jeweils einem Karton



MATERIAL
- Polypropylen (PP)



FARBEN
- Deckel in Transparent, Unterteil in diversen attraktiven Standardfarben

STANDARDFARBEN



Lieferprogramm

Artikel	Anzahl Aufnahmen	Schaftdurchmesser	Nutzlänge fix	VPE
MVB 1.5	10	1.5mm	41mm	1000
MVB 1.0	10	1mm	41mm	1000
MVB 2.0	10	2mm	41mm	1000
MVB 3.0	10	3mm	41mm	1000
MVB 3.175	10	3.175mm	41mm	1000

Profilfräser Box

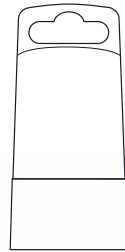

Kunststoffboxen mit integriertem Aufhänger.
Ideal als Verpackung für Profilfräser

ProfilfräserBox

- DYP 24x24/1 I und DYP 40x40/1 I: Sockel mit Stufenaufnahme für Schäfte 6 mm und 8 mm
- maximale Werkzeugabmessungen Ø 40mm, Höhe 70 mm

ProfilfräserKlappbox

- mit Klappmechanismus und Diebstahlsicherung
- maximale Werkzeugabmessungen Ø 40 mm, Höhe 70 mm
- Box mit Euroloch-Aufhänger



1



2



VERPACKUNG

- 1 Sockel und Außenteil sind separat verpackt in jeweils einem Karton
- 2 montiert verpackt



MATERIAL

- 1 **ProfilfräserBox**
 - Sockel: Polypropylen (PP)
 - Außenteil: Polyvinylchlorid (PVC) / Polypropylen (PP)
- 2 **ProfilfräserKlappbox**
 - Box: Polystyrol (PS)
 - Klappdeckel: ABS Kunststoff
 - Aufhänger: Polypropylen (PP)
 - Sicherungspin: Polyethylen (PE)



FARBEN

- 1 **ProfilfräserBox**
 - Sockel in diversen attraktiven Standardfarben
 - Außenteil in Klar (PVC) oder Transparent (PP)
- 2 **ProfilfräserKlappbox**
 - Klappdeckel in Klar, Box, Aufhänger und Sicherungspin in diversen attraktiven Standardfarben auf Anfrage

ABMESSUNG

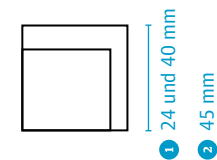

SCHAFT-Ø



STANDARDFARBEN



Lieferprogramm

1 ProfilfräserBox Sockel

Artikel	Teileart	Innenlänge	Innenbreite	Schaft-Ø	Schaft-Ø (zoll)	VPE
DYP 24x24/1 I	Sockel	24mm	24mm	6mm		700
DYP 40x40/1 I	Sockel	40mm	40mm	6mm		480
DYP 40x40/3 I	Sockel	40mm	40mm	10mm		480
DYP 40x40/2 I	Sockel	40mm	40mm	12.7mm	1/2"	480

ProfilfräserBox Außenteil

Artikel	Teileart	Aufhänger	Innenlänge	Innenbreite	Innenhöhe	VPE
DYP-A 24x24 045/1 A	Außenteil	Rundlochaufhänger	24mm	24mm	45mm	700
DYP-A 24x24 057/1 A	Außenteil	Rundlochaufhänger	24mm	24mm	57mm	500
DYP-A 40x40 050/1 A	Außenteil	Eurolochaufhänger	40mm	40mm	50mm	240
DYP-A 40x40 050/2 A	Außenteil	Eurolochaufhänger	40mm	40mm	50mm	200
DYP 40x40 050/2 A	Außenteil	-	40mm	40mm	50mm	3500

2 ProfilfräserKlappbox

Artikel	Innenlänge	Innenbreite	Innenhöhe	Schaft-Ø	Schaft-Ø (zoll)	VPE
DYP 43x43/9	43mm	45mm	75mm	6mm	1/4	230
DYP 43x43/10	43mm	45mm	75mm	8mm	5/16	230



Die ideale Verpackung für
Profilfräser: maximaler Pro-
duktschutz und wirkungs-
volle Produktpräsentation



SplitPack

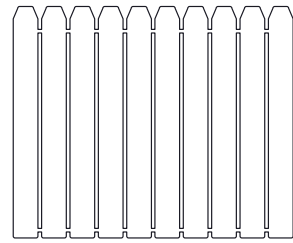

Mehrkammer-Verpackung mit 10 abtrennbaren Einzelkammern für Gewindebohrer, Frässtifte und Schaftwerkzeuge

- Mehrkammer- und Einzelverpackung in einer Einheit
- SplitPack: zweiteilige Version mit getrenntem Deckel und Unterteil (SP 4x40 und SP 6x40 sind einteilig)
- SplitPack mit Schaftaufnahme: zweiteilig und mit im Deckel integrierter Schaftaufnahme
- besonders kundenorientiert durch einzeln abtrennbare Kammern
- kein Umpacken/Neuverpacken von Einzelstücken erforderlich
- Einzelkammer durch Scharnierverschluss wiederverschließbar
- einfache Handhabung
- platzsparend
- hervorragend stapel- und lagerbar



Unsere einzige Verpackung, die (man) abbrechen darf. Für den sicheren Transport und Schutz mehrerer Schaftwerkzeuge



VERPACKUNG

Außen- und Innenteile sind separat verpackt in jeweils einem Karton



MATERIAL

- Polypropylen (PP)
- Rezyklat



FARBEN

- je nach Material transparent, naturbelassen oder in diversen attraktiven Standardfarben



ZUBEHÖR

- Schaumstoffeinlagen (siehe Seite 182)

NUTZLÄNGEN

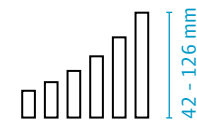

Ø DURCHMESSER

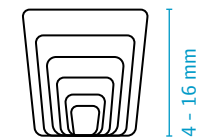

STANDARDFARBEN



Lieferprogramm

SplitPack

Artikel	Anzahl Kammern	Innendurchmesser Kammer	Innenlänge	VPE
SP 4x40/2	10	4mm	42mm	700
SP 6x40/2	10	6mm	42mm	520
SP 6x50/2	10	6mm	50mm	780
SP 6x66/2	10	6mm	66mm	625
SP 6x80/2	10	6mm	80mm	500
SP 6x100/2	10	6mm	103mm	405
SP 8x66/2	10	8mm	67mm	600
SP 8x80/2	10	8mm	82mm	500
SP 8x100/2	10	8mm	104mm	420
SP 8x125/2	10	8mm	126mm	340
SP 10x66/2	10	10mm	67mm	420
SP 10x80/2	10	10mm	82mm	360
SP 10x100/2	10	10mm	104mm	300
SP 10x125/2	10	10mm	126mm	250
SP 12x80/2	5	12mm	85mm	525
SP 12x95/2	5	12mm	95mm	360
SP 12x110/2	5	12mm	114mm	400
SP 16x80/2	5	16mm	84mm	330
SP 16x110/2	5	16mm	114mm	250

SplitPack mit Schaftaufnahme

Artikel	Anzahl Kammern	Innen-Ø Kammer	Ø Schaftaufnahme	Innenlänge	VPE
SP 6x50-2/2	10	6mm	2mm	50mm	780
SP 6x50-2.35/2	10	6mm	2.35mm	50mm	780
SP 6x50-2.8/2	10	6mm	2.35mm	50mm	780
SP 6x50-3/2	10	6mm	3mm	50mm	780
SP 6x66-2.35/2	10	6mm	2.35mm	66mm	625
SP 6x66-3/2	10	6mm	3mm	66mm	625
SP 8x66-3/2	10	8mm	3mm	67mm	600
SP 10x80-4/2	10	10mm	4mm	82mm	360
SP 10x80-6/2	10	10mm	6mm	82mm	360
SP 16x80-6/2	5	16mm	6mm	84mm	330



UniBox

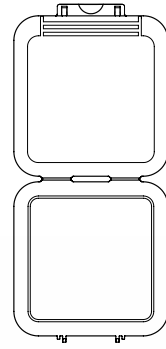

Kunststoffboxen mit sicherem Verschluss und Scharnierdeckel

- mit sicherem Druckverschluss und Scharnierdeckel
- einfache Handhabung
- hervorragend stapel- und lagerbar
- individuell bedruckbar
- wiederverschließbar und mehrfach verwendbar
- stabil, feuchtigkeits- und ölresistent



Multitalent, Alleskönner, Universalgenie. Diese Box ist für wirklich fast alles zu gebrauchen



VERPACKUNG
Karton



MATERIAL
- Polypropylen (PP)
- Rezyklat



FARBEN
- je nach Material transparent, naturbelassen oder in diversen attraktiven Standardfarben



ZUBEHÖR
- mit Aufhänger auf Anfrage
- Schaumstoffeinlagen (siehe Seite 180)

HÖHE

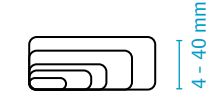

ABMESSUNG

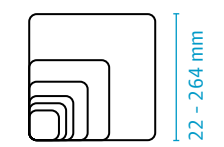

STANDARDFARBEN

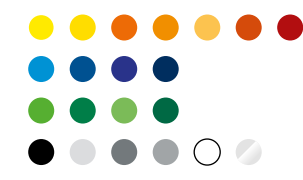

Lieferprogramm

UniBox quadratisch

Artikel	Version (Einteilung)	Länge	Breite	Höhe	VPE
UB 22x8	1 und 2	22mm	22mm	8mm	1500
UB 35x4	1 und 3 (Zentrierung-Ø 1.8mm/0.07")	37mm	37mm	4mm	1000
UB 35x8	1 und 2	36mm	36mm	8mm	1000
UB 35x12	1 und 2	35mm	35mm	12mm	1000
UB 35x18	1	35mm	35mm	18mm	750
UB 35x25	1	35mm	35mm	25mm	600
UB 35x40	1	35mm	35mm	40mm	400
UB 47x6	1, 2, 3 (Zentrierung-Ø 4.85mm/0.19") und 8 (Zentrierung-Ø 5mm/0.2")	49mm	49mm	6mm	750
UB 47x19	1 und 2	47mm	47mm	19mm	730
UB 47x40	1	43mm	43mm	40mm	320
UB 58x6	1 und 3 (Zentrierung-Ø 10mm/0.39")	63mm	63mm	6mm	450
UB 58x12	1 und 3 (Zentrierung-Ø 10mm/0.39")	62mm	62mm	12mm	300
UB 58x25	1	60mm	60mm	25mm	400
UB 58x40	1	58mm	58mm	40mm	330
UB 67x6	1 und 3 (Zentrierung-Ø 10mm/0.39")	70mm	70mm	6mm	350
UB 67x12	1 und 3 (Zentrierung-Ø 10mm/0.39")	69mm	69mm	12mm	250
UB 67x26	1, 2 und 3 (Zentrierung-Ø 10mm/0.39")	67mm	67mm	26mm	300
UB 67x40	1	67mm	67mm	40mm	225
UB 85x6	1 und 3 (Zentrierung-Ø 16mm/0.63")	92mm	92mm	6mm	400
UB 85x12	1 und 3 (Zentrierung-Ø 16mm/0.63")	91mm	91mm	12mm	250
UB 85x25	1 und 3 (Zentrierung-Ø 16mm/0.63")	88mm	88mm	25mm	150
UB 85x40	1 und 3 (Zentrierung-Ø 16mm/0.63")	86mm	86mm	40mm	150
UB 100x6	1 und 3 (Zentrierung-Ø 16mm/0.63")	105mm	105mm	6mm	300
UB 100x12	1, 3 (Zentrierung-Ø 16mm/0.63") und 4 (Zentrierung-Ø 9.9mm/0.39")	103mm	103mm	12mm	200
UB 100x25	1 und 3 (Zentrierung-Ø 16mm/0.63")	101mm	101mm	25mm	250
UB 100x40	1, 3 (Zentrierung-Ø 16mm/0.63") und 4 (Zentrierung-Ø 20mm/0.79")	100mm	100mm	40mm	110
UB 125x6	1 und 3 (Zentrierung-Ø 16mm/0.63")	133mm	133mm	6mm	180
UB 125x12	1 und 3 (Zentrierung-Ø 16mm/0.63")	132mm	132mm	12mm	120
UB 125x25	1, 3 (Zentrierung-Ø 16mm/0.63") und 4 (Zentrierung-Ø 22mm/0.87")	130mm	130mm	25mm	150
UB 125x40	1 und 3 (Zentrierung-Ø 16mm/0.63")	127mm	127mm	40mm	130
UB 160x6	1 und 3 (Zentrierung-Ø 16mm/0.63")	165mm	165mm	6mm	120
UB 160x12	1 und 3 (Zentrierung-Ø 16mm/0.63")	164mm	164mm	12mm	90
UB 160x25	1 und 3 (Zentrierung-Ø 16mm/0.63")	163mm	163mm	25mm	100
UB 160x40	1 und 3 (Zentrierung-Ø 16mm/0.63")	160mm	160mm	40mm	70
UB 200x6	1 und 3 (Zentrierung-Ø 16mm/0.63")	208mm	208mm	6mm	80
UB 200x12	1 und 3 (Zentrierung-Ø 16mm/0.63")	207mm	207mm	12mm	50
UB 200x25	1 und 3 (Zentrierung-Ø 16mm/0.63")	205mm	205mm	25mm	60
UB 200x40	1 und 3 (Zentrierung-Ø 16mm/0.63")	200mm	200mm	40mm	40
UB 250x6	1 und 3 (Zentrierung-Ø 16mm/0.63")	264mm	264mm	6mm	40
UB 250x12	1 und 3 (Zentrierung-Ø 16mm/0.63")	263mm	263mm	12mm	28
UB 250x25	1 und 3 (Zentrierung-Ø 16mm/0.63")	260mm	260mm	25mm	35

Version 1 = ohne Zentrierung; Version 2 = mit konischer Zentrierung;
Version 3, 4 und 8 = mit zylindrischer Zentrierung

Lieferprogramm



VERPACKUNG

Karton



MATERIAL

- Polypropylen (PP)
- Rezyklat



FARBEN

- PP transparent oder in diversen attraktiven Standardfarben



ZUBEHÖR

- mit Aufhänger auf Anfrage

HÖHE

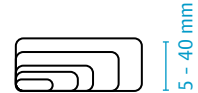

ABMESSUNG

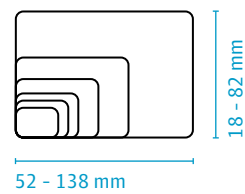

STANDARDFARBEN



UniBox rechteckig

Artikel	Einteilung	Beschreibung	Länge	Breite	Höhe	VPE
UB 52x36x5/1	ohne Einteilung		52mm	36mm	5mm	1200
UB 18x55x7/1	ohne Einteilung		55mm	18mm	7mm	1000
UB 18x55x7/2	für 3-Satz Handgewindebohrer	M5, Maße Fächer 6.5x55	55mm	18mm	7mm	1000
UB 18x55x7/3	10-er Einteilung		55mm	18mm	7mm	1000
UB 18x55x25/1	ohne Einteilung		55mm	18mm	25mm	500
UB 18x69x7/1	ohne Einteilung		69mm	18mm	7mm	1000
UB 18x69x7/2	für 3-Satz Handgewindebohrer	M6, Maße Fächer 6.5x69	69mm	18mm	7mm	1000
UB 18x69x25/1	ohne Einteilung		69mm	18mm	25mm	500
UB 69x45x26/1	ohne Einteilung		69mm	45mm	26mm	350
UB 69x45x41/1	ohne Einteilung		69mm	45mm	41mm	225
UB 31x82x11/1	ohne Einteilung		82mm	31mm	11mm	650
UB 31x82x11/2	für 3-Satz Handgewindebohrer	M10, Maße Fächer 11x82	82mm	31mm	11mm	650
UB 31x82x40/1	ohne Einteilung		82mm	31mm	40mm	330
UB 53x107x18/1	ohne Einteilung		107mm	53mm	18mm	250
UB 53x107x18/2	für 3-Satz Handgewindebohrer	M16, Maße Fächer 17x107	107mm	53mm	18mm	250
UB 53x107x40/1	ohne Einteilung		107mm	53mm	40mm	180
UB 59x126x22/1	ohne Einteilung		126mm	59mm	22mm	140
UB 59x126x22/2	für 3-Satz Handgewindebohrer	M20, Maße Fächer 20x126	126mm	59mm	22mm	140
UB 59x126x40/1	ohne Einteilung		126mm	59mm	40mm	120
UB 82x138x27/1	ohne Einteilung		138mm	82mm	27mm	90
UB 82x138x27/2	für 3-Satz Handgewindebohrer	M24, Maße Fächer 26x138	138mm	82mm	27mm	90
UB 82x138x40/1	ohne Einteilung		138mm	82mm	40mm	60

Einsätze und Ringe für UniBox quadratisch

Artikel	passend für	Außen-Ø	Außen-Ø (zoll)	Innen-Ø	VPE
Federeinsatz	UniBox 35x4/3				6000
UB-Ring 8/5	UniBox 47	8mm		5mm	6000
UB-Ring 10/5	UniBox 47	10mm		5mm	6000
UB-Ring 13/10	UniBox 67	13mm		10mm	6000
UB-Ring 16/10	UniBox 67	16mm		10mm	6000
UB-Ring 20/10	UniBox 67	20mm		10mm	6000
UB-Ring 22/10	UniBox 67	22mm		10mm	6000
UB-Ring 22/16	UniBox 85/100/125/160/200/250	22mm		16mm	6000
UB-Ring 25,4/16 (1)	UniBox 85/100/125/160/200/250	25.4mm	1	16mm	6000
UB-Ring 27/16	UniBox 85/100/125/160/200/250	27mm		16mm	6000
UB-Ring 31.75/16 (1.25)	UniBox 85/100/125/160/200/250	31.75mm	1 1/4	16mm	6000
UB-Ring 32/16	UniBox 85/100/125/160/200/250	32mm		16mm	3000
UB-Ring 38.1/16 (1.5)	UniBox 85/100/125/160/200/250	38.1mm	1 1/2	16mm	4000
UB-Ring 40/16	UniBox 85/100/125/160/200/250	40mm		16mm	3000
UB-Ring 50/16 (2)	UniBox 85/100/125/160/200/250	50mm	2	16mm	1500



UniBox...

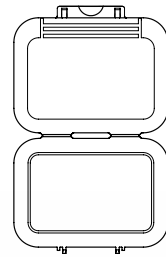

Kunststoffboxen mit sicherem Verschluss und Scharnierdeckel

...für Mikrowerkzeuge ①

- Schaftfixierung durch integrierte Klemmaufnahme
- stabil, stapelbar und wiederverwendbar

...für Spade Drill Inserts ②

- für Schneideinsätze von Spatenbohrern (Serie Y, Z, 0-8)
- perfekter Halt durch Zentrieraufnahmen
- wiederverschließbar und mehrfach verwendbar
- hervorragend stapel- und lagerbar
- stabil, feuchtigkeits- und ölresistent



VERPACKUNG

Karton



MATERIAL

- Polypropylen (PP)



FARBEN

- PP transparent oder in diversen attraktiven Standardfarben

HÖHE



ABMESSUNG

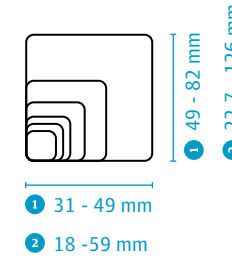

SCHAFT-Ø

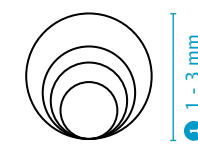

STANDARDFARBEN



Lieferprogramm

① UniBox für Mikrowerkzeuge

Artikel	Innenlänge	Innenbreite	Innenhöhe	Anzahl Aufnahmen	Schaft-Ø	VPE
UB 47x6/4	49mm	49mm	6mm	10	1mm	750
UB 47x6/5	49mm	49mm	6mm	10	1.5mm	750
UB 47x6/6	49mm	49mm	6mm	10	2mm	750
UB 47x6/9	49mm	49mm	6mm	10	3mm	750
UB 47x6/10	49mm	49mm	6mm	10	1.9mm	750
UB 47x8/7	49mm	49mm	8mm	6	2.35mm	600
UB 52x36x5/2	52mm	36mm	5mm	10	2.3mm	1200
UB 31x82x7/2	82mm	31mm	7mm	10	2.8mm	850

② UniBox für Spade Drill Inserts

Artikel	passend für	Anzahl Aufnahmen	Innenlänge	Innenbreite	Innenhöhe	VPE
UB 22x8/4	Serie Y/Z	2	22.7mm	22.7mm	8mm	1000
UB 35x8/5	Serie 0	2	35.5mm	35.5mm	8mm	1000
UB 35x8/4	Serie 1	1	35.5mm	35.5mm	8mm	1000
UB 35x8/3	Serie 2	1	35.5mm	35.5mm	8mm	1000
UB 18x55x7/4	Serie 3	1	55mm	18mm	7mm	1000
UB 31x82x11/4	Serie 4	1	82mm	31mm	11mm	650
UB 31x82x11/3	Serie 5	1	82mm	31mm	11mm	650
UB 53x107x18/3	Serie 6/7	1	107mm	53mm	18mm	250
UB 59x126x22/3	Serie 8	1	126mm	59mm	22mm	140

Normung

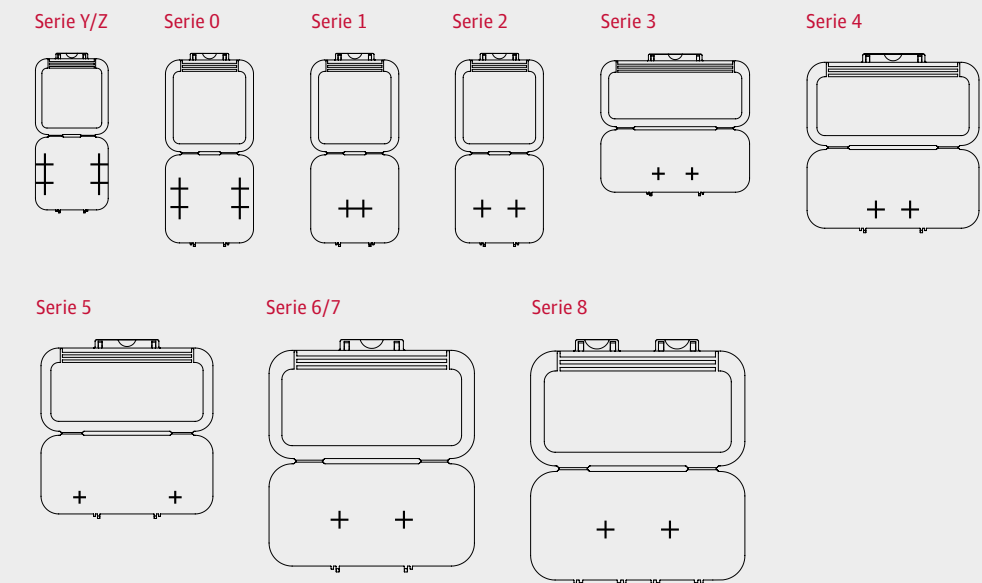

Eine Box – viele Möglichkeiten: Egal ob Mikrowerkzeuge oder Spade Drill Inserts – durch Klemm- oder Zentrieraufnahmen sind sie sicher verpackt

Kunststoffkoffer

Ordnungshüter und Sicherheitsexperten zum Mitnehmen

Kunststoffkoffer sind die perfekten Schutz-, Verkaufs- und Transportverpackungen für unterschiedlichste Produkte. Hier gibt's eine schicke Auswahl hochwertiger Kunststoffkoffer für verschiedene Branchen und Anwendungen.



Rose Case ErgoLine

Kunststoffkoffer mit höchster Funktionalität und verkaufsförderndem Design
mehr auf Seite 124



Rose Case ProTec

Kunststoffkoffer in exklusivem technischen Design für perfekten Produktschutz
mehr auf Seite 130

MK-Case

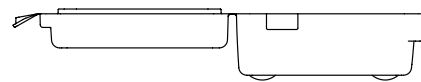

Kunststoffkoffer im robusten Design – für einen Rundumschutz hochwertiger Messerköpfe

- empfindliche Schneidekanten werden durch festen Halt geschützt
- sehr robuste Ausführung durch doppelwandige, geblasene Kofferbauweise
- große Stapelfüße im Unterteil und Vertiefungen im Deckel für sicheres Stapeln
- benutzerfreundliche Griffmulden zur Werkzeugentnahme
- ergonomischer Griff mit griffiger Textur
- hochfeste Scharniere
- stabile Kniehebelverschlüsse
- vertiefte Etikettierfläche im Deckel
- unterschiedliche Werkzeugdurchmesser möglich
- individuelle Bedruckung oder Etikettierung auf dem Deckel und der Fixierschraube
- zusätzliches Innenfach für Zubehörteile mit transparenter Abdeckung
- zusätzliche Adapterringe für weitere Aufnahmedurchmesser



 **Rundum sorglos: Hochwertige Messerköpfe bekommen hier genau den Schutz, den sie brauchen**



VERPACKUNG

montiert verpackt



MATERIAL

- Außenschalen in Polyethylen (PE)
- Verschlüsse, Fixierschrauben und Adapterringe in ABS



FARBEN

- MKC 50, 80, 160 und 250 Außenschalen in Schwarz; MKC 160 und 250 Verschlüsse in Rot
- weitere Farben und Farbkombinationen auf Anfrage



ZUBEHÖR

- Adapter

WERKZEUG-Ø

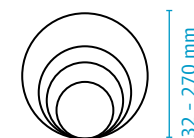

STANDARDFARBEN



Lieferprogramm

MK-Case

Artikel	Beschreibung	B x H x T	max. Werkzeug-Ø 45/90°	Ø Werkzeugaufnahme	max. Werkzeughöhe	VPE
F-MK Case 50 01/01	mit Schaumstoff im Deckel	109x99x76mm	32, 40, 50, 63	15.88mm	50mm	1000
F-MK Case 80 01/01	mit Schaumstoff im Deckel	141x131x74mm	80/100	15.88mm	50mm	30
F-MK Case 160 01/02	Adapter Ø 38 + Fixierschraube	272x217x130mm	160/180	32/38mm	63mm	8
F-MK Case 160 02/02	Adapter Ø 40 + Fixierschraube	272x217x130mm	160/180	32/40mm	63mm	8
F-MK Case 250 01/02	Adapter Ø 60 + Fixierschraube	380x320x130mm	250/270	40/60mm	63mm	6

Zubehör für MK-Case 50 und 80

Artikel	passend für	Schaftdurchmesser	Schaftdurchmesser (zoll)	VPE
MKC 80 Adapter 19	MK-Case 50/80	19mm	3/4	120
MKC 80 Adapter 22	MK-Case 50/80	22mm		4800
MKC 80 Adapter 25	MK-Case 80	25mm	1	120
MKC 80 Adapter 27	MK-Case 80	27mm		120

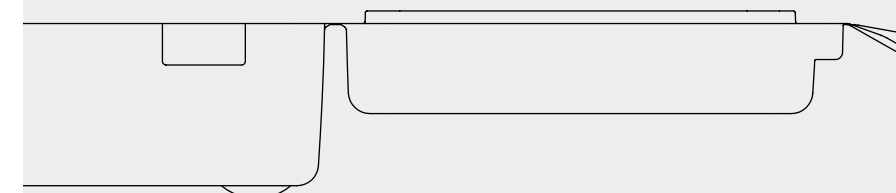

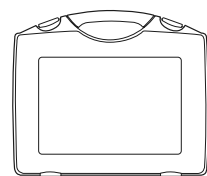

RoseCase ErgoLine

Kunststoffkoffer mit höchster Funktionalität und verkaufsförderndem Design

- maximaler Wiedererkennungswert durch modernes Design
- individuelle Anpassung an produkt- und marktspezifische Erfordernisse durch verschiedenartige Farbkombinationen und unterschiedliche Ausstattungsmöglichkeiten wie Tiefzieh- und Schaumstoffeinsätze
- Außenschalen sind bedruckbar bzw. mit Firmengravur gestaltbar
- glatte und strukturierte Etikettieroberfläche
- perfekte Produktpräsentation beim Einsatz transparenter Deckel
- ergonomischer Griff, optional mit "Soft-Touch"
- verdeckte Scharniere, stabile in die Kontur integrierte Füße
- Zusatznutzen durch Wiederverwendbarkeit
- hervorragend stapel- und lagerbar



Modernes Design kombiniert mit höchster Funktionalität – eine Verpackung der Extraklasse



VERPACKUNG

montiert verpackt



MATERIAL

- Polypropylen (PP)
- Rezyklat
- standardmäßig mit glatter Etikettieroberfläche



FARBEN

- Standardfarben "M" & "L": Schwarz, Rot, Blau, Silbergrau und Transparent
- Standardfarben "S": Transparent
- Verschlüsse in Schwarz, Blau, Rot, Silbergrau oder in Transparent
- weitere Farben und Farbkombinationen auf Anfrage



ZUBEHÖR

- für alle Koffer sind passende Schaumstoffe auf Kundenwunsch erhältlich

TIEFE INNEN



ABMESSUNG INNEN

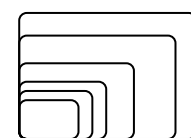

180 - 421 mm

STANDARDFARBEN



Lieferprogramm

RoseCase ErgoLine

Artikel	Außenbreite	-höhe	-tiefe	Innenbreite	-höhe	-tiefe	VPE
RCEL 125 S	197mm	167mm	23mm	180mm	125mm	18mm	45
RCEL 125 SM	197mm	167mm	35mm	180mm	125mm	30mm	30
RCEL 125 M	197mm	167mm	47mm	180mm	125mm	42mm	22
RCEL 155 S	244mm	207mm	29mm	225mm	155mm	23mm	30
RCEL 155 SM	244mm	207mm	44mm	225mm	155mm	38mm	20
RCEL 155 M	244mm	207mm	59mm	225mm	155mm	53mm	15
RCEL 175 S	275mm	231mm	31mm	255mm	175mm	26mm	30
RCEL 175 SM	275mm	231mm	48mm	255mm	175mm	43mm	20
RCEL 175 M	275mm	231mm	65mm	255mm	175mm	60mm	15
RCEL 195 S	307mm	260mm	35mm	284mm	195mm	30mm	40
RCEL 195 SM	307mm	260mm	55mm	284mm	195mm	48mm	25
RCEL 195 M	307mm	260mm	74mm	284mm	195mm	66mm	18
RCEL 220 S	346mm	292mm	39mm	320mm	220mm	34mm	28
RCEL 220 SM	346mm	292mm	62mm	320mm	220mm	56mm	18
RCEL 220 M	346mm	292mm	84mm	320mm	220mm	78mm	13
RCEL 250 M	393mm	331mm	95mm	365mm	250mm	90mm	8
RCEL 290 M	456mm	384mm	110mm	421mm	290mm	100mm	5
RCEL 290 ML	456mm	384mm	127mm	421mm	290mm	116mm	4
RCEL 290 L	456mm	384mm	144mm	421mm	290mm	132mm	4

erster Buchstabe steht für den Deckel, zweiter Buchstabe steht für den Boden; z.B. SM = Deckel Größe S und Boden Größe M

Schaumstoffeinlagen für RoseCase ErgoLine

Artikel	passend für	Höhe	VPE	Artikel	passend für	Höhe	VPE
SE Noppen RCEL 125/10	RCEL 125	10mm	1	SE Platten RCEL 125/10	RCEL 125	10mm	1
SE Noppen RCEL 125/15	RCEL 125	15mm	1	SE Platten RCEL 125/15	RCEL 125	15mm	1
SE Noppen RCEL 125/20	RCEL 125	20mm	1	SE Platten RCEL 125/20	RCEL 125	20mm	1
SE Noppen RCEL 155/10	RCEL 155	10mm	1	SE Platten RCEL 155/10	RCEL 155	10mm	1
SE Noppen RCEL 155/15	RCEL 155	15mm	1	SE Platten RCEL 155/15	RCEL 155	15mm	1
SE Noppen RCEL 155/20	RCEL 155	20mm	1	SE Platten RCEL 155/20	RCEL 155	20mm	1
SE Noppen RCEL 155/25	RCEL 155	25mm	1	SE Platten RCEL 155/25	RCEL 155	25mm	1
SE Noppen RCEL 175/10	RCEL 175	10mm	1	SE Platten RCEL 175/10	RCEL 175	10mm	1
SE Noppen RCEL 175/15	RCEL 175	15mm	1	SE Platten RCEL 175/15	RCEL 175	15mm	1
SE Noppen RCEL 175/25	RCEL 175	25mm	1	SE Platten RCEL 175/30	RCEL 175	30mm	1
SE Noppen RCEL 175/30	RCEL 175	30mm	1	SE Platten RCEL 195/15	RCEL 195	15mm	1
SE Noppen RCEL 195/15	RCEL 195	15mm	1	SE Platten RCEL 195/20	RCEL 195	20mm	1
SE Noppen RCEL 195/30	RCEL 195	30mm	1	SE Platten RCEL 195/30	RCEL 195	30mm	1
SE Noppen RCEL 195/35	RCEL 195	35mm	1	SE Platten RCEL 195/35	RCEL 195	35mm	1
SE Noppen RCEL 220/15	RCEL 220	15mm	1	SE Platten RCEL 220/15	RCEL 220	15mm	1
SE Noppen RCEL 220/20	RCEL 220	20mm	1	SE Platten RCEL 220/25	RCEL 220	25mm	1
SE Noppen RCEL 220/30	RCEL 220	30mm	1	SE Platten RCEL 220/35	RCEL 220	35mm	1
SE Noppen RCEL 220/35	RCEL 220	35mm	1	SE Platten RCEL 220/40	RCEL 220	40mm	1
SE Noppen RCEL 220/40	RCEL 220	40mm	1	SE Platten RCEL 250/25	RCEL 250	25mm	1
SE Noppen RCEL 250/40	RCEL 250	40mm	1	SE Platten RCEL 250/45	RCEL 250	45mm	1
SE Noppen RCEL 250/50	RCEL 250	50mm	1	SE Platten RCEL 290/50	RCEL 290	50mm	1
SE Noppen RCEL 290/40	RCEL 290	40mm	1	SE Platten RCEL 290/65	RCEL 290	65mm	1
SE Noppen RCEL 290/50	RCEL 290	50mm	1	SE Platten RCEL 290/25	RCEL 290 L	25mm	1
SE Noppen RCEL 290/60	RCEL 290	60mm	1	SE Platten RCEL 290/25	RCEL 290 M	25mm	1

SICHER.
WASSERDICHT.
STAUBDICHT.
STOSSFEST.

RoseCaseProSecure

Die starken Koffer und Boxen für drinnen und draußen – extrem belastbar und robust

- stoßfest durch extradicke Wandstärke
- Dichtung im Kofferdeckel sorgt für maximalen Schutz gegen das Eindringen von Staub und Wasser
- IP67 zertifiziert (außer RCPS 350 TR, 350 TR-R, 350 TR-P, 350 TR-W)
- automatisches Druckausgleichsventil schützt Inhalt bei Luftdruckveränderungen
- leicht zu öffnende, zweistufige Schnappverschlüsse
- Ösen für Vorhängeschlösser
- stabiles Scharnier über die komplette Länge
- garantierter Korrosionsschutz durch Stifte aus Nylon
- komfortabler Haltegriff
- Vorrichtung für Tragegurt (Modelle RCPS 290/1, 350, 350 TR)
- Vielzahl von Modellen mit Rollen und ausziehbarem Teleskopgriff
- hervorragend stapel- und lagerbar
- Aussparung für Aufkleber
- bedruckbarer Deckel



 Sensible Sachen sicher verstauen? Hier sind sie richtig. Der Hochsicherheitstrakt fürs Eingemachte.



VERPACKUNG
montiert verpackt



MATERIAL

- Korpus und Griff: Polypropylen (PP)
- Verschlüsse: Nylon
- Dichtungsring: Polymer



FARBEN

- Schwarz, Transparent, Orange, Grün



ZUBEHÖR

- Rollen, Ausziehgriff, Schultergurt und Dokumententasche

TIEFE INNEN

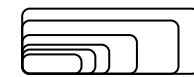

41 - 400 mm

ABMESSUNG INNEN

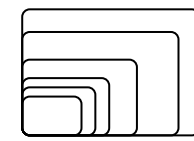

157 - 1100 mm

STANDARDFARBEN



Lieferprogramm

Artikel	Beschreibung	mit Rollen	mit Ausziehgriff	Schaumstoff im Boden	Schaumstoff im Deckel	Innenmaße BxHxT	VPE
RCPS 82						157x82x41	12
RCPS 82/2	4 Fächer längs					157x82x41	12
F-RCPS 82-R				Rasterschaum	Noppenschaum	157x82x41	12
F-RCPS 82-N				Noppenschaum	Noppenschaum	157x82x41	12
RCPS 140						212x140x47	12
RCPS 140/2	3-15 Fächer					212x140x47	12
F-RCPS 140-R				Rasterschaum	Noppenschaum	212x140x47	12
F-RCPS 140-N				Noppenschaum	Noppenschaum	212x140x47	12
RCPS 180						235x180x106	4
F-RCPS 180-R				Rasterschaum	Noppenschaum	235x180x106	4
RCPS 180 L						235x180x156	4
F-RCPS 180 L-R				Rasterschaum	Noppenschaum	235x180x156	4
RCPS 195						316x195x53	6
RCPS 195/2	3-15 Fächer					316x195x53	6
F-RCPS 195-R				Rasterschaum	Noppenschaum	316x195x53	6
F-RCPS 195-N				Noppenschaum	Noppenschaum	316x195x53	6
RCPS 195 L						316x195x81	4
RCPS 195/2 L	3 Fächer quer					316x195x81	4
F-RCPS 195 L-R				Rasterschaum	Noppenschaum	316x195x81	4
RCPS 225						300x225x132	4
F-RCPS 225-R				Rasterschaum	Noppenschaum	300x225x132	4
RCPS 230						400x230x260	2
F-RCPS 230-R				Rasterschaum	Noppenschaum	400x230x260	2
RCPS 270/1						380 x 270 x 115	2
F-RCPS 270/1-R				Rasterschaum	Noppenschaum	380 x 270 x 115	2
RCPS 270/2						380 x 270 x 160	2
F-RCPS 270/2-R				Rasterschaum	Noppenschaum	380 x 270 x 160	2
RCPS 290/1						426x290x159	2
F-RCPS 290/1-R				Rasterschaum	Noppenschaum	426x290x159	2
RCPS 290/1-P	inkl. Einlage mit Unterteilung					426x290x159	2
RCPS 290/1-W	inkl. Einsatz Werkzeug/Tasche					426x290x159	2
RCPS 335/1						465x335x125	1
F-RCPS 335/1-R				Rasterschaum	Noppenschaum	465x335x125	1
RCPS 335/2						465x335x220	1
F-RCPS 335/2-R				Rasterschaum	Noppenschaum	465x335x220	1
RCPS 335/2 TR		x	x			465x335x220	1
F-RCPS 335/2 TR-R		x	x	Rasterschaum	Noppenschaum	465x335x220	1
RCPS 350						500x350x194	1
F-RCPS 350-R				Rasterschaum	Noppenschaum	500x350x194	1
RCPS 350-P	inkl. Einlage mit Unterteilung					500x350x194	1
RCPS 350-W	inkl. Einsatz Werkzeug/Tasche					500x350x194	1
RCPS 350 TR		x	x			500x350x194	1
F-RCPS 350 TR-R		x	x	Rasterschaum	Noppenschaum	500x350x194	1
RCPS 350 TR-P	inkl. Einlage mit Unterteilung	x	x			500x350x194	1
RCPS 350 TR-W	inkl. Einsatz Werkzeug/Tasche	x	x			500x350x194	1

Lieferprogramm



VERPACKUNG
montiert verpackt



MATERIAL

- Korpus und Griff: Polypropylen (PP)
- Verschlüsse: Nylon
- Dichtungsring: Polymer



FARBEN

- Farben: Schwarz, Transparent, Orange, Grün



ZUBEHÖR

- Rollen, Ausziehgriff, Schultergurt und Dokumententasche

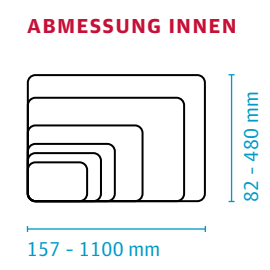
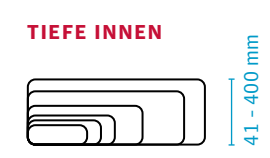

STANDARDFARBEN

Artikel	Beschreibung	mit Rollen	mit Ausziehgriff	Schaumstoff im Boden	Schaumstoff im Deckel	Innenmaße BxHxT	VPE
RCPS 350 L						500x350x280	1
F-RCPS 350 L-R				Rasterschaum	Noppenschaum	500x350x280	1
RCPS 350 L TR		x	x			500x350x280	1
F-RCPS 350 L TR-R		x	x	Rasterschaum	Noppenschaum	500x350x280	1
RCPS 290/2						520x290x200	1
F-RCPS 290/2-R				Rasterschaum	Noppenschaum	520x290x200	1
RCPS 290/2 TR		x	x			520x290x200	1
F-RCPS 290/2 TR-R		x	x	Rasterschaum	Noppenschaum	520x290x200	1
RCPS 405						538x405x190	1
F-RCPS 405-R				Rasterschaum	Noppenschaum	538x405x190	1
RCPS 405 TR		x	x			538x405x190	1
F-RCPS 405 TR-R		x	x	Rasterschaum	Noppenschaum	538x405x190	1
RCPS 405 L						538x405x245	1
F-RCPS 405 L-R				Rasterschaum	Noppenschaum	538x405x245	1
RCPS 405 L-TR		x	x			538x405x245	1
F-RCPS 405 L TR-R		x	x	Rasterschaum	Noppenschaum	538x405x245	1
RCPS 615						615x615x360	1
F-RCPS 615-R				Rasterschaum	Noppenschaum	615x615x360	1
RCPS 615 TR		x	x			615x615x360	1
F-RCPS 615 TR-R		x	x	Rasterschaum	Noppenschaum	615x615x360	1
RCPS 460		x				620x460x250	1
F-RCPS 460-R		x		Rasterschaum	Noppenschaum	620x460x250	1
RCPS 460 TR		x	x			620x460x250	1
F-RCPS 460 TR-R		x	x	Rasterschaum	Noppenschaum	620x460x250	1
RCPS 460 L		x				620x460x340	1
F-RCPS 460 L-R		x		Rasterschaum	Noppenschaum	620x460x340	1
RCPS 460 L-TR		x	x			620x460x340	1
F-RCPS 460 L TR-R		x	x	Rasterschaum	Noppenschaum	620x460x340	1
RCPS 480		x				750x480x280	1
F-RCPS 480-R		x		Rasterschaum	Noppenschaum	750x480x280	1
RCPS 480 L		x				750x480x400	1
F-RCPS 480 L-R		x		Rasterschaum	Noppenschaum	750x480x400	1
RCPS 370						800x370x140	1
F-RCPS 370-R				Rasterschaum	Noppenschaum	800x370x140	1
F-RCPS 370-N		x		Noppenschaum	Noppenschaum	800x370x140	1
RCPS 600		x				820x600x450	1
F-RCPS 600-R		x		Rasterschaum	Noppenschaum	820x600x450	1
RCPS 370 L		x				1100x370x140	1
F-RCPS 370 L-R		x		Rasterschaum	Noppenschaum	1100x370x140	1
F-RCPS 370 L-N		x		Noppenschaum	Noppenschaum	1100x370x140	1

Zubehör

Artikel	Beschreibung	passend für	Außenbreite	Außenhöhe	Außentiefe	VPE
RCPS 1000	Rollen und Ausziehgriff	RCPS 290/2	530mm	170mm	20mm	1
RCPS 1001	Rollen und Ausziehgriff	RCPS 405, 405L	530mm	170mm	20mm	1
RCPS 1002	Ausziehgriff	RCPS 460, 460L	580mm	170mm	20mm	1
RCPS 1003	Rollen-Set	RCPS 290/2, 405, 405L				1
RCPS 1004	Schultergurt	RCPS 290/1, 350, 350 TR	1500mm	30mm	1mm	1
RCPS 1005	Dokumententasche	RCPS 290/1	410mm	270mm	60mm	1
RCPS 1006	Dokumententasche	RCPS 350, 350 TR	475mm	330mm	60mm	1



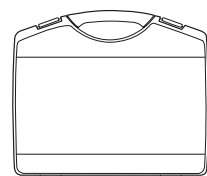

RoseCase ProTec

Kunststoffkoffer in exklusivem technischen Design für perfekten Produktschutz

- hochwertiges, technisches Produktdesign mit verwindungssteifen Kofferschalen
- mit glatter und strukturierter Etikettieroberfläche
- perfekte Produktpräsentation beim Einsatz transparenter Deckel
- 180° schwenkbare, stabile Verschlüsse
- verdeckte Scharniere, stabile in die Kontur integrierte Füße
- individuelle Anpassung an produkt- und marktspezifische Erfordernisse durch verschiedenartige Farbkombinationen und unterschiedliche Ausstattungsmöglichkeiten wie Tiefzieh- und Schaumstoffeinsätze
- Außenschalen sind bedruckbar bzw. mit Firmengravur gestaltbar
- hoher Zusatznutzen durch Wiederverwendbarkeit, stapel- und lagerbar



Alles in einem (Koffer): maximale Sicherheit und ansprechende Produktpräsentation



VERPACKUNG

montiert verpackt



MATERIAL

- Polypropylen (PP)
- Rezyklat
- Schalen standardmäßig mit glatter Etikettieroberfläche



FARBEN

- Standardfarben:
Deckel/Unterteil in Schwarz und Transparent; Verschlüsse in Schwarz und Rot
- RCPT 105: Deckel mit integrierten Verschlüssen; Verschlussfarbe entspricht Deckelfarbe
- weitere Farben und Farbkombinationen auf Anfrage



ZUBEHÖR

- für alle Koffer sind passende Schaumstoffe auf Kundenwunsch erhältlich

TIEFE INNEN



35 - 156 mm

ABMESSUNG INNEN

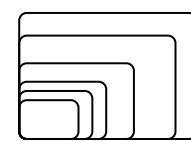

175 - 434 mm

STANDARDFARBEN



Lieferprogramm

RoseCase ProTec

Artikel	Außenbreite	-höhe	-tiefe	Innenbreite	-höhe	-tiefe	VPE
RCPT 105 M	187mm	143mm	42mm	175mm	105mm	35mm	28
RCPT 136 M	240mm	183mm	48mm	228mm	136mm	42mm	24
RCPT 161 L	262mm	210mm	72mm	244mm	161mm	66mm	10
RCPT 175 M	275mm	225mm	84mm	261mm	175mm	77mm	9
RCPT 222 S	338mm	273mm	84mm	326mm	222mm	77mm	12
RCPT 222 SM	338mm	273mm	123mm	326mm	222mm	116mm	8
RCPT 222 M	338mm	273mm	163mm	326mm	222mm	156mm	6
RCPT 237 M	395mm	295mm	107mm	382mm	237mm	100mm	5
RCPT 296 M	456mm	357mm	140mm	434mm	296mm	132mm	4

Schaumstoffeinlagen für RoseCase ProTec

Artikel	Form	passend für	Außenhöhe	VPE
SE Noppen RCPT 105/10	Noppen	RCPT 105	10mm	1
SE Noppen RCPT 105/15	Noppen	RCPT 105	15mm	1
SE Noppen RCPT 105/20	Noppen	RCPT 105	20mm	1
SE Noppen RCPT 136/20	Noppen	RCPT 136	20mm	1
SE Noppen RCPT 161/30	Noppen	RCPT 161	30mm	1
SE Noppen RCPT 175/35	Noppen	RCPT 175	35mm	1
SE Noppen RCPT 175/40	Noppen	RCPT 175	40mm	1
SE Noppen RCPT 222/25	Noppen	RCPT 222	25mm	1
SE Noppen RCPT 222/35	Noppen	RCPT 222	35mm	1
SE Noppen RCPT 222/40	Noppen	RCPT 222	40mm	1
SE Noppen RCPT 222/50	Noppen	RCPT 222	50mm	1
SE Noppen RCPT 222/60	Noppen	RCPT 222	50mm	1
SE Noppen RCPT 237/50	Noppen	RCPT 237	50mm	1
SE Noppen RCPT 296/25	Noppen	RCPT 296	25mm	1
SE Noppen RCPT 296/40	Noppen	RCPT 296	40mm	1
SE Noppen RCPT 296/60	Noppen	RCPT 296	60mm	1
SE Platten RCPT 105/10	Platten	RCPT 105	10mm	1
SE Platten RCPT 105/20	Platten	RCPT 105	20mm	1
SE Platten RCPT 136/15	Platten	RCPT 136	15mm	1
SE Platten RCPT 136/20	Platten	RCPT 136	20mm	1
SE Platten RCPT 161/15	Platten	RCPT 161	15mm	1
SE Platten RCPT 161/30	Platten	RCPT 161	30mm	1
SE Platten RCPT 175/25	Platten	RCPT 175	25mm	1
SE Platten RCPT 175/35	Platten	RCPT 175	35mm	1
SE Platten RCPT 222/20	Platten	RCPT 222	20mm	1
SE Platten RCPT 222/35	Platten	RCPT 222	35mm	1
SE Platten RCPT 222/50	Platten	RCPT 222	50mm	1
SE Platten RCPT 222/75	Platten	RCPT 222	75mm	1
SE Platten RCPT 237/35	Platten	RCPT 237	35mm	1
SE Platten RCPT 237/50	Platten	RCPT 237	50mm	1
SE Platten RCPT 296/25	Platten	RCPT 296	25mm	1
SE Platten RCPT 296/40	Platten	RCPT 296	40mm	1
SE Platten RCPT 296/60	Platten	RCPT 296	60mm	1



RoseCase RCB und RCS

Zwei universell einsetzbare Koffer: Der tiefe, extra-stabile RoseCase RCB im XXL-Format – und der leichte RoseCase RCS mit platzsparendem Klappgriff



RoseCase RCB 1

- die XXL-Koffervariante mit mehr Raum durch besonders tiefe Kofferschalen
- sehr robuste Ausführung durch doppelwandige, geblasene Kofferbauweise
- stabile Kniehebelverschlüsse

RoseCase RCS 2

- für universellen Einsatz
- mit funktionellem und platzsparendem Klappgriff
- leicht und dennoch enorm stabil



Tief und robust oder flach und besonders leicht: Hier sind Koffer für alle Fälle. Es gibt wenig, wofür diese Multitalente nicht wie geschaffen wären



VERPACKUNG
montiert verpackt



MATERIAL
1 RoseCase RCB
 – Polyethylen (PE)
2 RoseCase RCS
 – Polypropylen (PP)
 – Rezyklat



FARBEN
1 RoseCase RCB
 – In diversen attraktiven Standardfarben ab bestimmten Mindestmengen auf Anfrage lieferbar
2 RoseCase RCS
 – Standardfarben in Schwarz, Rot, Blau und Transparent

TIEFE INNEN

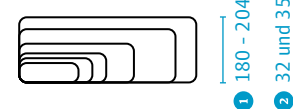

ABMESSUNG INNEN

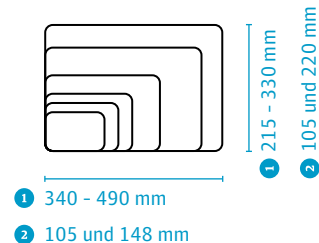

STANDARDFARBEN



Lieferprogramm

1 RoseCase RCB

Artikel	Außenbreite	-höhe	-tiefe	Innenbreite	-höhe	-tiefe	VPE
RCB 01	400mm	325mm	200mm	340mm	215mm	180mm	1
RCB 02	480mm	390mm	200mm	410mm	270mm	180mm	1
RCB 03	560mm	450mm	220mm	490mm	330mm	200mm	1
RCB 04	490mm	400mm	235mm	410mm	280mm	204mm	1

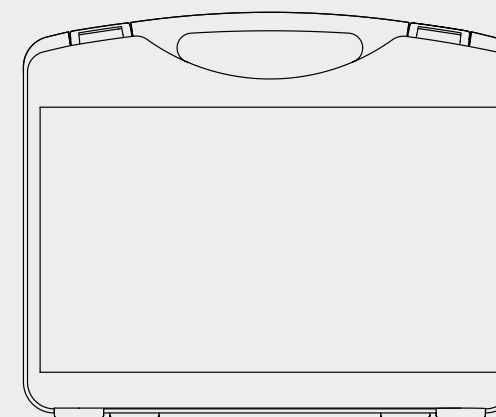

2 RoseCase RCS

Artikel	Außenbreite	-höhe	-tiefe	Innenbreite	-höhe	-tiefe	VPE
RCS 1136 K	155mm	133mm	36mm	148mm	105mm	32mm	134
RCS 1240 K	113mm	249mm	40mm	105mm	220mm	35mm	84

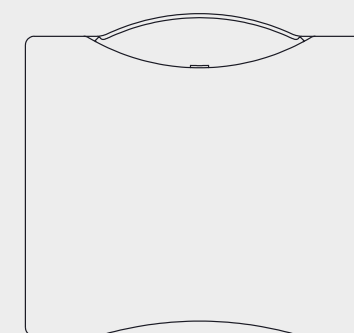

RoseCassette

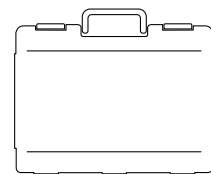

Ergonomisch optimierter Sortimentskasten aus Kunststoff. Ideal für Bohrer, Schrauben und Kleinteile

- optimale Sichtbarkeit des Inhaltes durch hochtransparenten Kunststoffdeckel
- benutzerfreundliche, seitliche Griffmulden
- 90° schwenkbarer, einklappbarer Griff, zusätzliche Verschlussicherung verhindert unbeabsichtigtes Öffnen
- individuelle Anpassung an produkt- und marktspezifische Erfordernisse durch verschiedenartige Farbkombinationen und unterschiedliche Ausstattungsmöglichkeiten wie Tiefzieh- und Schaumstoffeinsätze
- hervorragende Bedruckungs- und Etikettierungsmöglichkeiten, Produktinformationen können direkt im Sichtfeld auf dem Deckel aufgedruckt werden
- universell einsetzbar
- hervorragend stapel- und lagerbar
- Zusatznutzen durch Wiederverwendbarkeit



Der Sortimentskasten mit hochtransparentem Kunststoffdeckel ist ideal für Bohrer, Schrauben und Kleinteile – so behält Mann immer den Durchblick



VERPACKUNG
montiert verpackt



- MATERIAL**
- Kassette: Polystyrol (PS) / ABS
 - Verschlüsse: Polypropylen (PP)
 - Griff: Polyethylen (PE)
 - Tiefzieheinsatz: Polystyrol (PS) / Deckel in PET



- FARBEN**
- Unterteil in Schwarz, Deckel in Klar, Verschlüsse und Griff in Rot
 - Farben und Farbkombinationen auf Anfrage



- ZUBEHÖR**
- StorePack (siehe Seite 164)

TIEFE INNEN



ABMESSUNG INNEN

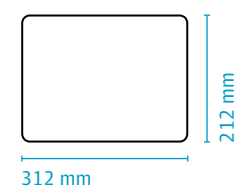

STANDARDFARBEN



Lieferprogramm

RoseCassette

Artikel	Außenbreite	-höhe	-tiefe	Innenbreite	-höhe	-tiefe	VPE
CR 212/02 K 006	326mm	241mm	57mm	312mm	212mm	53mm	11

Tiefzieheinsätze für RoseCassette

Artikel	Beschreibung	passend für	Anzahl Fächer/Aussparungen	Maße Fächer/Aussparungen	VPE
INS CR 212/1 BAS	Tiefzieh-Unterteil	170 tlg. HSS/ Ø 1-10x0.5mm	0		50
INS CR 212/1 COV	Tiefzieh-Deckel	170 tlg. HSS Bohrer	0		300
INS CR 212/2 BAS	Tiefzieheinsatz	universelle Anwendung	4	136X86X49	28
INS CR 212/3 BAS	Tiefzieheinsatz	universelle Anwendung	8	61X86X49	28
INS CR 212/4 BAS	Tiefzieheinsatz	universelle Anwendung	12	61X53X49	28
INS CR 212/5 BAS	Tiefzieheinsatz	universelle Anwendung	16	61X38X49	28
INS CR 212/6 BAS	Tiefzieheinsatz	universelle Anwendung	18	53X38X49	28
INS CR 212/7 BAS	Tiefzieheinsatz	universelle Anwendung	24	38X38X49	28

UniCase

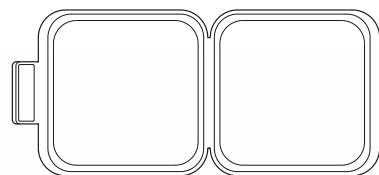

Robuste, doppelwandige Kunststoffkoffer für hochwertige Werkzeuge und Sonderteile

- unterschiedliche Ausstattungsmöglichkeiten durch Tiefzieh- und Schaumstoffeinsätze, abgestimmt auf Inhalt, Nutzen und Präsentation
- doppelwandige Kofferschalen bieten optimalen Schutz für den Inhalt
- Ausführung ohne Einteilungen möglich
Ausführung mit Zentrierung möglich



Sicherheit geht vor: Der doppelwandige Kunststoffkoffer ist der perfekte Beschützer für hochwertige Werkzeuge und Sonderteile



VERPACKUNG
montiert verpackt



MATERIAL
- Polyethylen (PE)



FARBEN
- in Schwarz oder in diversen attraktiven Standardfarben



ZUBEHÖR
- Schaumstoffeinlagen (siehe Seite 180)

TIEFE INNEN

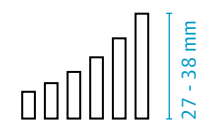

ABMESSUNG INNEN

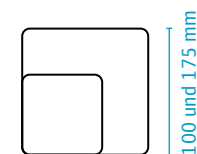

STANDARDFARBEN



Lieferprogramm

Artikel	Beschreibung	Innenbreite	Innenhöhe	Innentiefe	VPE
UC 100x27/3	Zentrierung Ø 22+Schlüsselfach	100mm	100mm	27mm	64
UC 100x32/1	ohne Einteilung	100mm	100mm	32mm	51
UC 100x32/2	mit Zentrierung Ø 22	100mm	100mm	32mm	51
UC 100x32/4	mit Zentrierung Ø 25.4	100mm	100mm	32mm	51
UC 175x35/3	Zentrierung Ø 22+Schlüsselfach	175mm	175mm	35mm	36
UC 175x38/1	ohne Einteilung	175mm	175mm	38mm	36
UC 175x38/2	mit Zentrierung Ø 22	175mm	175mm	38mm	36
UC 175x38/4	mit Zentrierung Ø 29.5	175mm	175mm	38mm	36
UC 175x38/5	mit Zentrierung Ø 49.5	175mm	175mm	38mm	36

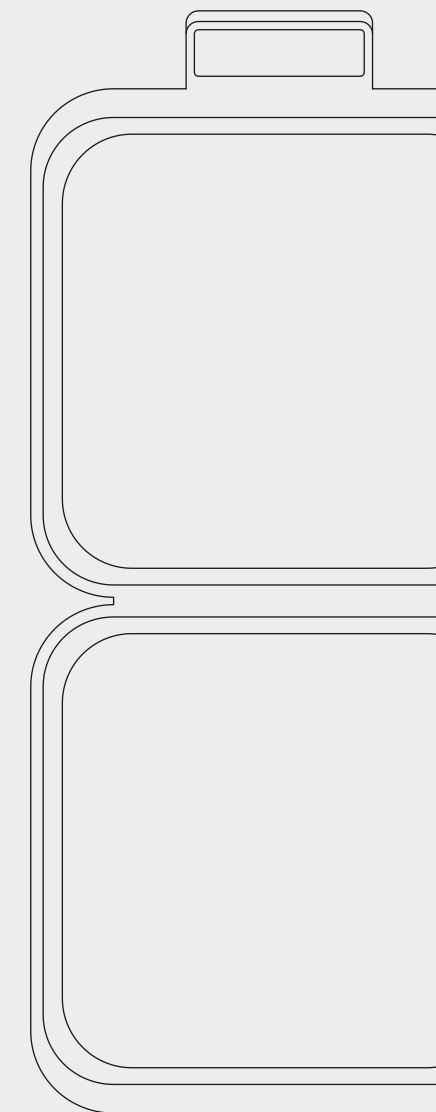

Kunststoffkassetten

Schicke Kassetten, sicher und solide.

Wenn es darum geht, Bohrersets sicher und günstig zu verpacken, ist rose plastic die richtige Adresse. Denn wir verfügen über ein großes Standardsortiment an Kunststoffkassetten, das eine Vielzahl an gängigen Bohrersets abdeckt.



GripBox

...hat Ihr Werkzeugset fest im Griff! Bohrer-kassetten aus Kunststoff für Bohrer-sets
mehr auf Seite 150



FAKassetten

Bohrer-kassetten aus Kunststoff für Bohrer-sets aller Art (HSS-Bohrer, Steinbohrer, Hammerbohrer, Holzbohrer etc.)
mehr auf Seite 140

RoseBox

Hochwertige Kunststoffkassetten im modernen Design. Ideal für Bohrer-sets aller Art, Präzisions- und Schaftwerkzeuge, Spezialwerkzeugeinsätze sowie Ersatzteile
mehr auf Seite 152

FA Kassetten

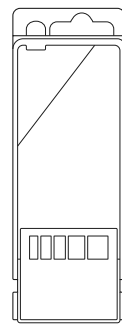

Bohrerkassetten aus Kunststoff für Bohrer sets aller Art (HSS-Bohrer, Steinbohrer, Hammerbohrer, Holzbohrer etc.)

- 4-teilige Kasette, bestehend aus Deckel, Rückwand, Einsatz und Sicherungspin
- mit außenliegendem Deckelscharnier
- Diebstahlschutz durch sicheren Verschluss der Kasette mit Sicherungspin
- Druck auf Deckel, Einsatz und Rückwand möglich



VERPACKUNG

Kasette komplett montiert und verpackt;
Sicherungspin lose verpackt



MATERIAL

- Polystyrol (PS)



FARBEN

- Deckel in Klar; Rückwand, Einsatz und Sicherungspin in Farbe

ABMESSUNG

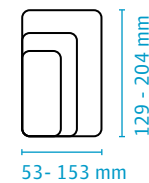

STANDARDFARBEN



Lieferprogramm

Artikel	passend für	Aufnahmen	Einteilung	Außenlänge	Außenbreite	Außentiefe	VPE
FA 01-314	HSS-Bohrer	6	2/3/4/5/6/8mm	159mm	53mm	17mm	210
FA 01-318	Steinbohrer	5	3/4/5/6/8mm	159mm	53mm	17mm	210
FA 01-320	Steinbohrer	4	4/5/6/7mm	159mm	53mm	17mm	210
FA 01-323	Steinbohrer	5	5/6/7/8/10mm	159mm	53mm	17mm	210
FA 01-325	Steinbohrer	4	4/5/6/8mm	159mm	53mm	17mm	210
FA 01-326	Steinbohrer	5	4/5/6/7/8mm	159mm	53mm	17mm	210
FA 01-327	Steinbohrer	5	4/5/6/8/10mm	159mm	53mm	17mm	210
FA 01-328	Steinbohrer	4	5/6/8/10mm	159mm	53mm	17mm	210
FA 01-334	Holzbohrer	5	4/5/6/8/10mm	159mm	53mm	17mm	210
FA 01-340	Steinbohrer	4	5/7/8/10mm	159mm	53mm	17mm	210
FA 01-345	Hammerbohrer	4	5/7/8/10mm	159mm	53mm	17mm	210
FA 01-348	Hammerbohrer	3	5/6/8x110mm	159mm	53mm	17mm	210
FA 01-349	Hammerbohrer	3	6/8/10x110mm	159mm	53mm	17mm	210
FA 01-354	Steinbohrer	5	5/6/7/8/10mm	159mm	53mm	17mm	210
FA 01-355	Steinbohrer	4	5/6/8/10mm	159mm	53mm	17mm	210
FA 01-358	Hammerbohrer	4	5/6/8/10x110mm	159mm	53mm	17mm	210
FA 01-380	Steinbohrer	5	5/32-3/16-1/4-5/16-3/8"	159mm	53mm	17mm	210
FA 01-395	HSS-Bohrer	5	4/5/6/8/10mm	159mm	53mm	17mm	210
FA 01-396	Steinbohrer	5	1/8-3/16-1/4-5/16-3/8"	159mm	53mm	17mm	210
FA 01-398	HSS-Bohrer	6	3/32-1/8-5/32-3/16-1/4-5/16"	159mm	53mm	17mm	210
FA 01-439	Steinbohrer	4	5/6/6/8mm	159mm	53mm	17mm	210
FA 01-470	Holzbohrer	5	3/5/6/9/10mm	159mm	53mm	17mm	210
FA 01-480	Steinbohrer	5	3.5/4/4.8/6/6.4mm	159mm	53mm	17mm	210
FA 01-481	Steinbohrer	5	3.5/4/4.8/6/6.4mm	159mm	53mm	17mm	210
FA 01-526	HSS-Bohrer	5	4/5/6/7/8mm	159mm	53mm	17mm	210
FA 01-527	Steinbohrer	5	4/5/6/8/10mm o. Längenanschlag	159mm	53mm	17mm	210
FA 01-605	Steinbohrer	5	4/5/6/8/10mm	159mm	53mm	17mm	210
FA 01-606	HSS-Bohrer	5	2/3/4/5/6mm	159mm	53mm	17mm	210
FA 01-703	Schraubenausdreher	5	No. 3-8	159mm	53mm	17mm	210
FA 01-747	Holzbohrer	5	1/8-3/16-1/4-5/16-3/8"	159mm	53mm	17mm	210
FA 01-793	HSS-Bohrer	5	4/5/6/8/10mm	159mm	53mm	17mm	210
FA 01-797	HSS-Bohrer	6	2/3/4/5/6mm + 1 Körner	159mm	53mm	17mm	210
FA 01-816	Steinbohrer	5	5/6/6/8/10mm	159mm	53mm	17mm	210
FA 01-835	Steinbohrer	4	4/6/8/10mm	159mm	53mm	17mm	210
FA 01-843	Stichsägeblätter	5		159mm	53mm	17mm	210
FA 01-844	Stichsägeblätter	6		159mm	53mm	17mm	210
FA 01-846	Stichsägeblätter	5	max. 125mm + 1 Bohrer max. Ø8mm	159mm	53mm	17mm	210
FA 01-852	Steinbohrer	5	5/5.5/6/6.5/7mm	159mm	53mm	17mm	210
FA 01-853	Steinbohrer	5	4/5/5.5/6.5/7mm	159mm	53mm	17mm	210
FA 01-866	Steinbohrer	4	5.5/6/8/10mm	159mm	53mm	17mm	210
FA 01-885	Schraubenausdreher	5	No. 1-5	159mm	53mm	17mm	210
FA 01-894	Stichsägeblätter	6	2xMetall + 4xHolz B&D-Schaft	159mm	53mm	17mm	210
FA 01-896	Stichsägeblätter	6	2xMetall + 4xHolz Bosch-Schaft	159mm	53mm	17mm	210
FA 01-938	Holzbohrer	5	3/4/5/6/8mm	159mm	53mm	17mm	210
FA 02-312	HSS-Bohrer	10	1.0-10.0x1.0mm	159mm	99mm	17mm	130
FA 02-313	HSS-Bohrer	13	2.0-8.0x0.5mm	159mm	99mm	17mm	130
FA 02-319	Steinbohrer	8	3/4/5/6/7/8/9/10mm	159mm	99mm	17mm	130
FA 02-323	Stein / Holz	9	3/4/4/5/5/6/6/8/8mm	159mm	99mm	17mm	130
FA 02-329	HSS/Stein	9	3/4/5/6/8mm + 4/5/6/8mm	159mm	99mm	17mm	130



Darf's mehr sein? Hier sind Bohrer sets dank des sicheren Verschlusses mit Sicherungspin optimal geschützt

Lieferprogramm



VERPACKUNG

Kassette komplett montiert und verpackt;
Sicherungspin lose verpackt



MATERIAL

- Polystyrol (PS)



FARBEN

- Deckel in Klar; Rückwand, Einsatz und Sicherungspin in Farbe

ABMESSUNG

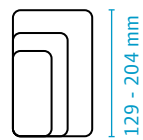

53 - 153 mm

STANDARDFARBEN



Artikel	passend für	Aufnahmen	Einteilung	Außenlänge	Außenbreite	Außen-tiefe	VPE
FA 02-330	HSS/Stein	8	4/5/6/8mm + 4/5/6/8mm	159mm	99mm	17mm	130
FA 02-331	HSS/Stein/Holz	9	4/6/8+4/6/8+4/6/8mm	159mm	99mm	17mm	130
FA 02-332	HSS/Stein/Holz	9	5/6/8+5/6/8+5/6/8mm	159mm	99mm	17mm	130
FA 02-333	Holzbohrer	8	3/4/5/6/7/8/9/10mm	159mm	99mm	17mm	130
FA 02-338	Holzbohrer	7	3/4/5/6/8/10mm + Senker	159mm	99mm	17mm	130
FA 02-339	HSS/Stein/Holz	9	3/4/5/5/5/6/6/8/8mm	159mm	99mm	17mm	130
FA 02-347	Steinbohrer	8	3/4/5/5.5/6/6.5/8/10mm	159mm	99mm	17mm	130
FA 02-351	Stein / Holz	9	3/4/4/5/5/6/7/8/8mm	159mm	99mm	17mm	130
FA 02-352	HSS/Stein	9	3/4/4/5/5/6/7/8/8mm	159mm	99mm	17mm	130
FA 02-353	HSS/Stein/Holz	9	5/5/5/6/6/7/8/8/8mm	159mm	99mm	17mm	130
FA 02-359	Steinbohrer	7	3/4/5/6/8/9/10mm	159mm	99mm	17mm	130
FA 02-360	Steinbohrer	8	3/4/5/6/8/9/10/12mm	159mm	99mm	17mm	130
FA 02-361	Steinbohrer	7	4/5/6/7/8/9/10mm	159mm	99mm	17mm	130
FA 02-362	Steinbohrer	7	3/4/5/6/7/8/10mm	159mm	99mm	17mm	130
FA 02-363	Steinbohrer	8	3/4/5/6/6/8/8/10mm	159mm	99mm	17mm	130
FA 02-364	Steinbohrer	7	3/4/5/6/7/8/10mm	159mm	99mm	17mm	130
FA 02-366	Steinbohrer	8	4/5/5.5/6/6.5/7/8/10mm	159mm	99mm	17mm	130
FA 02-379	Steinbohrer	8	4/5/5.5/6/6.5/7/8/10mm	159mm	99mm	17mm	130
FA 02-391	HSS-Bohrer	11	1/16"-3/8"x1/32"	159mm	99mm	17mm	130
FA 02-440	Steinbohrer	7	3/4/5/6/7/8/10mm	159mm	99mm	17mm	130
FA 02-604	Maschinengewindebohrer	7	M3/M4/M5/M6/M8/M10/M12	159mm	99mm	17mm	130
FA 02-794	HSS-Bohrer	8	3/4/5/6/7/8/9/10mm	159mm	99mm	17mm	130
FA 02-833	Steinbohrer	7	3/4/5/6/6/8/10mm	159mm	99mm	17mm	130
FA 02-868	Torx	8	9/10/15/20/25/27/30/40mm	159mm	99mm	17mm	130
FA 02-939	Holzbohrer	7	3/4/5/6/7/8/10mm	159mm	99mm	17mm	130
FA 02-950	Stichsägeblätter	10		159mm	99mm	17mm	130
FA 02-953	Stichsägeblätter	10		159mm	99mm	17mm	130
FA 02-9953	Stichsägeblätter	10		159mm	99mm	17mm	130
FA 03-335	HSS-Bohrer	7	1.5/2/3/4/5/5.5/6mm	129mm	77mm	13mm	220
FA 03-336	HSS-Bohrer	13	1.5-6.5x0.5mm + 3.3mm + 4.2mm	129mm	77mm	13mm	220
FA 03-337	HSS-Bohrer	13	1.5-6.5x0.5mm + 3.2mm + 4.8mm	129mm	77mm	13mm	220
FA 03-392	HSS-Bohrer	7	1/16-1/4"x1/32"	129mm	77mm	13mm	220
FA 03-393	HSS-Bohrer	10	1/16-5/32x1/64+3/16-1/4"x1/32"	129mm	77mm	13mm	220
FA 03-394	HSS-Bohrer	13	1/16"-1/4"x1/64"	129mm	77mm	13mm	220
FA 03-435	HSS-Bohrer	10	1.5-6.0x0.5mm	129mm	77mm	13mm	220
FA 03-436	HSS-Bohrer	10	1.5-3x0.5+3.2+3.5+4-5x0.5+6mm	129mm	77mm	13mm	220
FA 03-490	HSS-Bohrer	7	2/2.5/3/4/5/6/6.5mm	129mm	77mm	13mm	220
FA 03-536	HSS-Bohrer	13	1.5-6.5x0.5mm + 3.3mm + 4.2mm	129mm	77mm	13mm	220
FA 03-537	HSS-Bohrer	13	1.5-6.5x0.5mm + 3.2mm + 4.8mm	129mm	77mm	13mm	220
FA 03-592	HSS-Bohrer	7	1/16-1/4"x1/32"	129mm	77mm	13mm	220
FA 03-594	HSS-Bohrer	13	1/16"-1/4"x1/64"	129mm	77mm	13mm	220
FA 03-954	Stichsägeblätter	7		129mm	77mm	13mm	220
FA 03-956	Stichsägeblätter	7	T-Schaft	129mm	77mm	13mm	220
FA 04-311	HSS-Bohrer	19	1.0-10.0x0.5mm	159mm	153mm	17mm	80
FA 04-390	HSS-Bohrer	21	1/16"-3/8"x1/64"	159mm	153mm	17mm	80
FA 04-799	HSS/Stein/Holz	23	2-6/8+4-6/8/10+3-6/8/10+6 Bits	159mm	153mm	17mm	80
FA 04-915	HSS/Stein/Holz	15	4/5/6/8/10mm	159mm	153mm	17mm	80
FA 04-8886	HSS-Bohrer	20	1/16"-3/8"	159mm	153mm	17mm	80
FA 05-401	Hammerbohrer	5	5/5.5x110mm + 5.5/8/10x160mm	204mm	99mm	17mm	130



VERPACKUNG

Kassette komplett montiert und verpackt;
Sicherungspin lose verpackt



MATERIAL

- Polystyrol (PS)



FARBEN

- Deckel in Klar; Rückwand, Einsatz und Sicherungspin in Farbe

ABMESSUNG

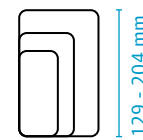

53 - 153 mm

STANDARDFARBEN



Lieferprogramm

Artikel	passend für	Aufnahmen	Einteilung	Außenlänge	Außenbreite	Außen-tiefe	VPE
FA 05-402	Hammerbohrer	5	5/7x110mm + 7/8/10x160mm	204mm	99mm	17mm	130
FA 05-403	Hammerbohrer	5	5/5.5x110mm + 6/7/8x160mm	204mm	99mm	17mm	130
FA 05-404	Hammerbohrer	5	4/8/6.4/10.5 /12.5/14.3mm	204mm	99mm	17mm	130
FA 05-405	Hammerbohrer	5	5/6x110mm + 6/8/10x160mm	204mm	99mm	17mm	130
FA 05-407	Hammerbohrer	5	5/6x110mm + 8/10/12x160mm	204mm	99mm	17mm	130
FA 05-412	Hammerbohrer	6	5/6/8x110mm + 6/8/10x160mm	204mm	99mm	17mm	130
FA 05-415	Hammerbohrer	5	5/6/8x110mm + 6/8x160mm	204mm	99mm	17mm	130
FA 05-432	Steinbohrer	8	3/4/5/6/6/8/10/12mm	204mm	99mm	17mm	130
FA 05-434	Steinbohrer	7	4/5/6/7/8/10/12mm	204mm	99mm	17mm	130
FA 06-548	Hammerbohrer	4	5/6x110mm + 6/8x160mm	204mm	53mm	17mm	210
FA 06-558	Hammerbohrer	4	5/6x110mm + 8/10x160mm	204mm	53mm	17mm	210
FA 06-559	Hammerbohrer	4	5x110mm + 6/8/10x160mm	204mm	53mm	17mm	210
FA 06-568	Hammerbohrer	4	5/6/8/10x160mm	204mm	53mm	17mm	210
FA 06-569	Hammerbohrer	3	10.5/12.5/14.3x160mm	204mm	53mm	17mm	210
FA 06-570	Hammerbohrer	4	6/8/10/12x160mm	204mm	53mm	17mm	210
FA 06-571	Hammerbohrer	4	5.5/6/7/8x160mm	204mm	53mm	17mm	210
FA 07-300	Bits+Magnethalter	16	15 Bits+Bithalter	160.5mm	68mm	17mm	180

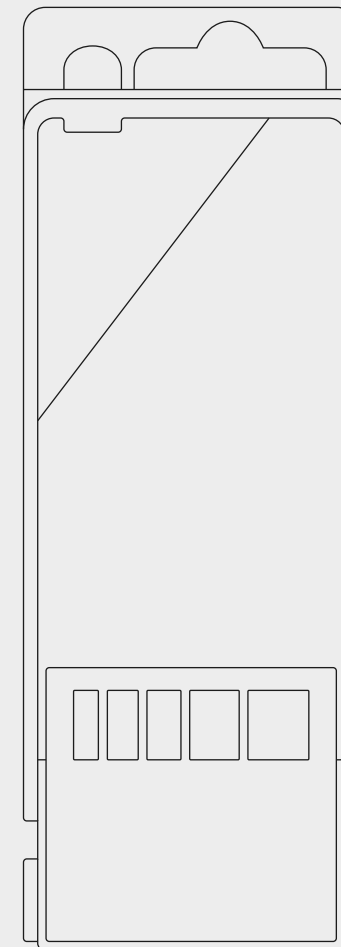

FBKassetten

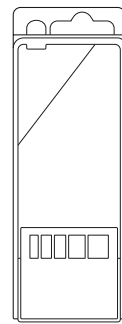

Bohrerkassetten aus Kunststoff für Bohrer sets aller Art (HSS-Bohrer, Steinbohrer, Hammerbohrer, Holzbohrer etc.)

- 4-teilige Kasette, bestehend aus Deckel, Rückwand, Einsatz und Sicherungspin
- mit innenliegendem Deckelscharnier
- Diebstahlschutz durch sicheren Verschluss der Kasette mit Sicherungspin
- Druck auf Deckel, Einsatz und Rückwand möglich



VERPACKUNG

Kasette komplett montiert und verpackt; Sicherungspin lose verpackt



MATERIAL

- Polystyrol (PS)



FARBEN

- Deckel in Klar; Rückwand, Einsatz und Sicherungspin in Farbe

ABMESSUNG

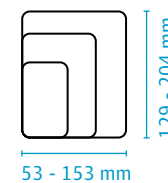

STANDARDFARBEN



Lieferprogramm

Artikel	passend für	Aufnahmen	Einteilung	Außenlänge	Außenbreite	Außentiefe	VPE
FB 01-314	HSS-Bohrer	6	2/3/4/5/6/8mm	159mm	53mm	17mm	230
FB 01-316	HSS-Bohrer	5	2/3/4/5/6mm (Crown Point)	159mm	53mm	17mm	230
FB 01-320	Steinbohrer	4	4/5/5.5/6.5mm	159mm	53mm	17mm	230
FB 01-321	Steinbohrer	4	4/5/6/7mm (SpearPoint)	159mm	53mm	17mm	230
FB 01-325	Steinbohrer	4	4/5/6/8mm (Point round)	159mm	53mm	17mm	230
FB 01-327	Steinbohrer	5	4/5/6/8/10mm	159mm	53mm	17mm	230
FB 01-328	Steinbohrer	4	5/6/8/10mm	159mm	53mm	17mm	230
FB 01-334	Holzbohrer	5	4/5/6/8/10mm	159mm	53mm	17mm	230
FB 01-338	Holzbohrer	5	4/5/6/8mm+Senker	159mm	53mm	17mm	230
FB 01-340	Diamantbohrer	5	4/5/6/8/10mm	159mm	53mm	17mm	230
FB 01-395	HSS-Bohrer	5	4/5/6/8/10mm	159mm	53mm	17mm	230
FB 01-397	Steinbohrer	4	4/5/6/8mm SpearPoint, Hex-Shank	159mm	53mm	17mm	230
FB 01-525	Steinbohrer	4	4/5/6/8mm	159mm	53mm	17mm	230
FB 01-804	HSS-Bohrer	6	1/16"-5/16"	159mm	53mm	17mm	230
FB 01-938	Holzbohrer	5	3/4/5/6/8mm	159mm	53mm	17mm	230
FB 02-312	HSS-Bohrer	10	1.0-10.0x1.0mm	159mm	99mm	17mm	130
FB 02-313	HSS-Bohrer	13	2.0-8.0x0.5mm	159mm	99mm	17mm	130
FB 02-319	Steinbohrer	8	3/4/5/6/7/8/9/10mm	159mm	99mm	17mm	130
FB 02-329	HSS/Stein	9	3/4/5/6/8mm+4/5/6/8mm	159mm	99mm	17mm	130
FB 02-330	HSS/Stein	8	4/5/6/8mm+4/5/6/8mm	159mm	99mm	17mm	130
FB 02-331	HSS/Stein/Holz	9	4/6/8+4/6/8+4/6/8mm	159mm	99mm	17mm	130
FB 02-332	HSS/Stein/Holz	9	5/6/8+5/6/8+5/6/8mm	159mm	99mm	17mm	130
FB 02-333	Holzbohrer	8	3-10x1.0mm	159mm	99mm	17mm	130
FB 02-350	Steinbohrer	7	4/5/6/7/8/9/10mm	159mm	99mm	17mm	130
FB 02-351	Steinbohrer	7	4/5/5.5/6/7/8/10mm	159mm	99mm	17mm	130
FB 02-353	Steinbohrer	7	3/4/5/6/6/8/10mm	159mm	99mm	17mm	130
FB 02-359	Steinbohrer	7	3/4/5/6/8/9/10mm	159mm	99mm	17mm	130
FB 02-362	Steinbohrer	8	3/4/5/6/8/9/10/12mm	159mm	99mm	17mm	130
FB 02-939	Holzbohrer	7	3/4/5/6/7/8/10mm	159mm	99mm	17mm	130
FB 03-336	HSS-Bohrer	13	1.5-6.5x0.5mm+3.3mm+4.2mm	129mm	77mm	13mm	220
FB 03-337	HSS-Bohrer	13	1.5-6.5x0.5mm+3.2mm+4.8mm	129mm	77mm	13mm	220
FB 03-339	HSS-Bohrer	13	1.5-6.5x0.5mm+3.2mm+4.2mm	129mm	77mm	13mm	220
FB 03-343	HSS-Bohrer	7	2/2.5/3/3.5/4/5/6mm	129mm	77mm	13mm	220
FB 03-392	HSS-Bohrer	7	1/16"-1/4"	129mm	77mm	13mm	220
FB 03-393	HSS-Bohrer	10	1/16"-1/4"	129mm	77mm	13mm	220
FB 03-394	HSS-Bohrer	13	1/16"-1/4"	129mm	77mm	13mm	220
FB 03-802	HSS-Bohrer	5	1/16"-1/4"	129mm	77mm	13mm	220
FB 04-311	HSS-Bohrer	19	1.0-10.0x0.5mm	159mm	153mm	17mm	80
FB 04-386	HSS-Bohrer	20	1/16"-3/8"	159mm	153mm	17mm	80
FB 05-360	Hammerbohrer	4	5/6x110mm+8/10x160mm	195mm	77mm	17mm	160
FB 05-361	Hammerbohrer	4	6/8/10/12x160mm	195mm	77mm	17mm	160
FB 05-365	Hammerbohrer	4	5.5/7/8/10x160mm	195mm	77mm	17mm	160
FB 05-367	Hammerbohrer	4	5/6/8x110mm+10x160mm	195mm	77mm	17mm	160
FB 05-887	Hammerbohrer	4	1/4"-1/2"	195mm	77mm	17mm	160



Viele Größen – eine Verpackung: Die perfekte Lösung, um Bohrer sets sicher zu verpacken

FNKL Kassetten

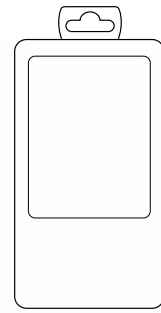

Bohrerkassetten aus Kunststoff in robuster Handwerkerqualität für SDS-Bohrer und Splintentreiber

- 4-teilige Kassette, bestehend aus Deckel, Rückwand, Einsatz und Aufhänger
- Klemmnasen für optimalen Halt der Werkzeuge
- mit integrierter Diebstahlsicherung
- Druck auf Deckel möglich



VERPACKUNG
montiert verpackt



MATERIAL
- Polypropylen (PP)



FARBEN
- in diversen attraktiven Standardfarben und Farbkombination auf Anfrage

NUTZLÄNGEN

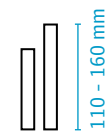

ABMESSUNG

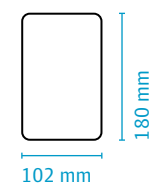

STANDARDFARBEN



Lieferprogramm

Artikel	passend für	Anzahl Aufnahmen	Nutzlänge fix	Außenlänge	-breite	-tiefe	VPE
FNKL 1/1	Splintentreiber	6	160mm	180mm	102mm	22mm	100
FNKL 1/2	SDS-Bohrer	6	160mm	180mm	102mm	22mm	100
FNKL 1/3	SDS-Bohrer	6	110mm	180mm	102mm	22mm	140
FNKL 2/2	SDS-Bohrer	7	160mm	180mm	102mm	22mm	140
FNKL 2/3	SDS-Bohrer	7	110mm	180mm	102mm	22mm	140

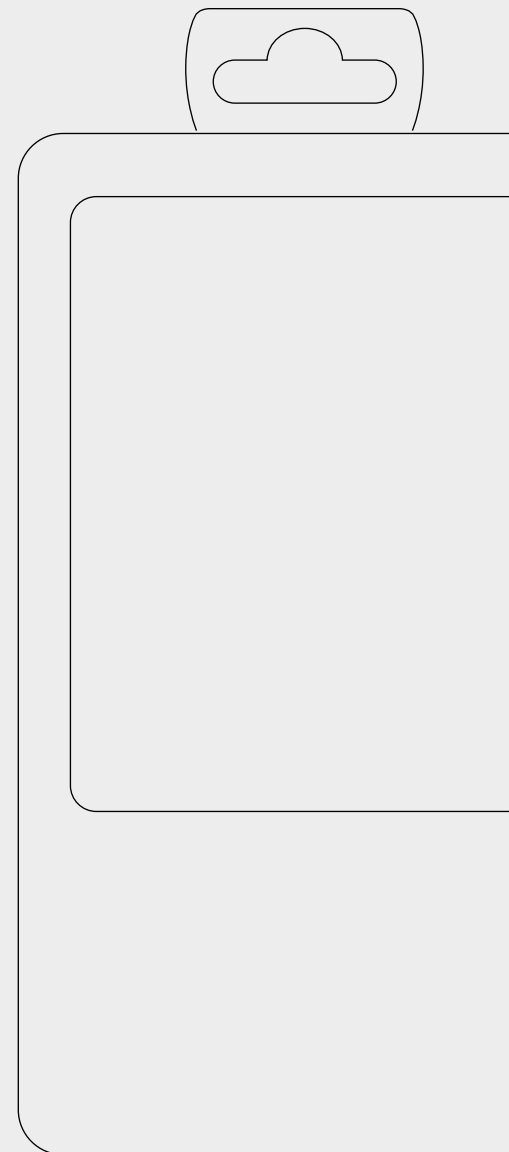

Einfach und effizient:
Keine Verpackung bietet
SDS-Bohrern und Splinten-
treibern besseren Schutz

FNSB Kassetten

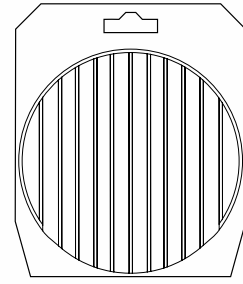

Kunststoffkassetten mit integrierter Diebstahl-sicherung für Stichsägeblatt-Set

- kostengünstige Verpackungslösung
- Druck auf Deckel und Rückwand möglich
- in diversen Ausführungen und Größen erhältlich
- 2-teilige Kasette, bestehend aus Deckel und Rückwand



VERPACKUNG

Rückwand und Deckel sind separat verpackt in jeweils einem Karton



MATERIAL

- Polystyrol (PS)



FARBEN

- Deckel in Klar
- Rückwand in Farbe

ABMESSUNG

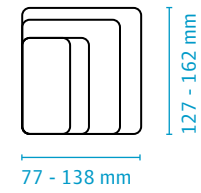

STANDARDFARBEN



Lieferprogramm

Artikel	passend für	Anzahl Aufnahmen	Außenlänge	-breite	-tiefe	VPE
FNSB 9666	Stichsägeblätter	6	127mm	88mm	10mm	1000
FNSB 9697	Sägeblätter max. Länge 100mm	10	127mm	102mm	10mm	1000
FNSB 9783	Stichsägeblätter (80-125mm)	10	162mm	138mm	12mm	1000
FNSB 9820	Sägeblätter max. Länge 100mm	5	138mm	77mm	9mm	1000

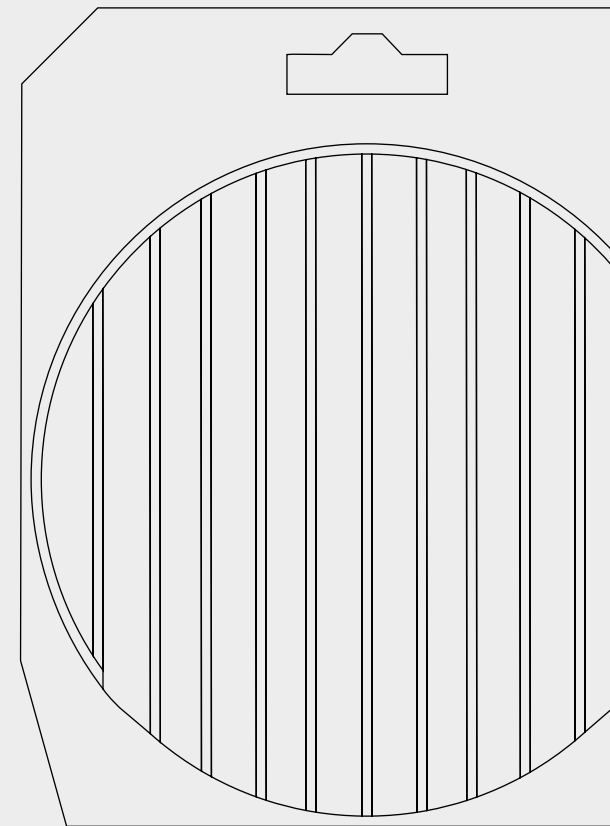

So einfach und so genial:
Stichsägeblatt-Sets sind
hier perfekt geschützt und
sicher verpackt

GripBox

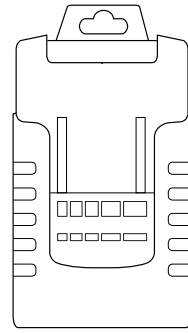

...hat Ihr Werkzeugset fest im Griff! Bohrer-Kassetten aus Kunststoff für Bohrer-Sets (HSS-Bohrer DIN 338, Maschinengewindebohrer DIN 371/376 etc.)

- 4-teilige Kassette, bestehend aus Deckel, Rückwand, Einsatz und Sicherungspin
- griffiges und robustes Produktdesign garantiert hochwertigen Auftritt
- sehr gute Sichtbarkeit des Inhalts durch klaren Deckel
- Aufhängelasche ist bündig in die Außenkontur integriert
- Abdrehplombe bietet funktionale Diebstahlsicherung
- integrierte Längenanschlätze in Deckel und Rückwand
- einfaches, rationelles Handling
- hervorragend stapel- und lagerbar



VERPACKUNG

Kassette komplett montiert und verpackt; Sicherungspin lose verpackt



MATERIAL

- Rückwand und Einsatz: Polypropylen (PP)
- Deckel: Polystyrol (PS)



FARBEN

- Deckel in Klar
- Rückwand, Einsatz und Sicherungspin in Farbe

ABMESSUNG

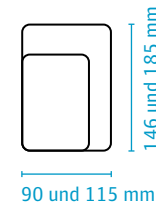

STANDARDFARBEN



Lieferprogramm

Artikel	passend für	Aufnahmen	Einteilung	Normung	Außenlänge	Außenbreite	Außen-tiefe	VPE
GB 3A 07/01	Maschinengewindebohrer	7	M3-M12	DIN 371/DIN376	146mm	90mm	37mm	70
GB 3A 07/02	HSS-Bohrer	7	1/4"3/16"9/64" 1/8"7/64"3/32"		146mm	90mm	37mm	70
GB 3A 07/03	Maschinengewindebohrer	7	M3-M12	JIS	146mm	90mm	37mm	70
GB 3A 14/01	Maschinengewindebohrer	14	M3-M12 +Kernlochbohrer	DIN 371/DIN376	146mm	90mm	37mm	70
GB 3A 14/02	HSS-Bohrer	14	1.5-6.5x0.5+3.2+4.8+holder		146mm	90mm	37mm	70
GB 3A 14/03	HSS-Bohrer	14	1/16"-1/4"x1/64"+holder		146mm	90mm	37mm	70
GB 3A 19/01	HSS-Bohrer	19	1-10mmx0.5mm	DIN 338	146mm	90mm	37mm	70
GB 3A 20/01	HSS/Stein/Holz	20	4/5/6/8+HSS1-6.5x0.5		146mm	90mm	37mm	70
GB 3A 21/01	HSS-Bohrer	21	1/16"-3/8"x1/64"	DIN 338	146mm	90mm	37mm	70
GB 4A 07/01	Hammerbohrer	7	5/6/8x110+ 6/8/10/12x160		185mm	115mm	40mm	50
GB 4B 25/01	HSS-Bohrer	25	1-13mmx0.5mm	DIN 338	185mm	115mm	63mm	30
GB 4B 25/02	HSS-Bohrer	25	1-13mmx0.5mm	DIN 338	185mm	115mm	63mm	30
GB 4B 29/01	HSS-Bohrer	29	1/16"-1/2"x1/64"	DIN 338	185mm	115mm	63mm	30

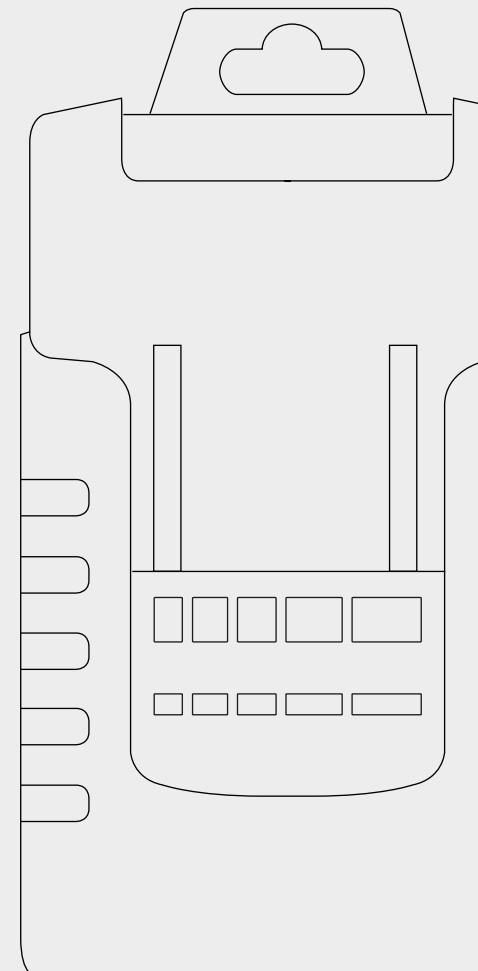

Alles im Griff – die Verpackungslösung schützt Bohrer-Sets perfekt und garantiert einen umwerfenden Auftritt durch ansprechendes Design

Rose Box

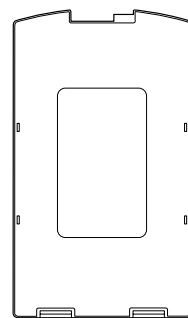

Hochwertige Kunststoffkassetten im modernen Design. Ideal für Bohrer sets aller Art, Präzisions- und Schaftwerkzeuge, Spezialwerkzeugeinsätze sowie Ersatzteile

- modulares Konzept – Kassetten kombinierbar mit individuellen Tiefzieh- und Schaumstoffeinsätzen
- integrierter Schiebeverschluss schützt vor unbeabsichtigtem Öffnen beim Sturz auf den Boden
- verstellbarer und flexibler Längenschlag für Werkzeuge
- modernes Design
- funktionell und benutzerfreundlich
- universell einsetzbar
- robust und stabil
- hervorragend stapel- und lagerbar
- Etikettierfläche auf Deckel und Unterteil
- optional mit Sichtfenster im Kassetten- deckel für eine optimale Produkt- präsentation



VERPACKUNG
montiert verpackt



MATERIAL

- Deckel, Unterteil und Längenschlag in ABS
- Einsatz, Verschluss und Aufhänger in Polypropylen (PP)
- Scharniere in Polyamid (PA)



FARBEN

- Unterteil in Hellgrau
- Deckel, Aufhänger und Verschluss in Dunkelgrau
- Einsatz und Längenschlag in Schwarz
- weitere Farben und Farbkombinationen auf Anfrage

ABMESSUNG

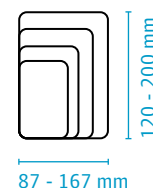

STANDARDFARBEN



Lieferprogramm

Artikel	Aufnahmen	passend für	Einteilung	Normung	Länge	Breite	Tiefe	VPE
1A 87	30	Bits+Magnethalter	30 Bits+Magnethalter Ø 10mm		120	87	36	90
2B 11	3	Bleeschälbohrer	3-14/8-20/16-30.5		146	100	42	54
3A 68	3	Bleeschälbohrer	3-14/8-20/16-30.5+Bohrpaste		172	115	42	65
3A 33	15	Einschnittgewindebohrer	je 1 Gewindebohrer. M3-M12+ je 1 Spiralbohrer 2.5/3.3/4.2/5/6.8/8.5/10.2+1 Windeisen	DIN 352	172	115	42	65
2B 24	4	Entgratungsenker	2-5/5-10/10-15/15-20		146	100	42	54
3A 60	5	Entgratungsenker	2-5/5-10/10-15/15-20/20-25		172	115	42	65
2B 58	6	Flachsenker	M3/M4/M5/M6/M8/M10	DIN 373	146	100	42	54
2B 85	5	Frässtifte	Schaft-Ø 6mm; 5 verschiedene Kopfdurchmesser. Länge 71mm		146	100	42	54
2B 22	10	Frässtifte	Schaft-Ø 6mm; 10 verschiedene Kopfdurchmesser		146	100	42	54
2B 90	10	Frässtifte	Schaft-Ø 6mm; 10 verschiedene Kopfdurchmesser. Länge 71mm		146	100	42	54
1A 88	7	Gewinde-schneideisen	M3-M12		120	87	36	90
4A 08	7	Hammerbohrer	5.0x110/6.0x110/6.0x160/8.0x110/8.0x160/10.0x160/12.0x160 (SDS-Plus-Shaf)		200	115	42	60
3A 20	21	Handgewindebohrer	je 1 Satz HGB 3tlg. (Vor-, Mittel- und Fertigschneider) für M3/M4/M5/M6/M8/M10/M12	DIN 352	172	115	42	65
3A 43	21	Handgewindebohrer	je 1 Satz HGB 3tlg. (Vor-, Mittel- und Fertigschneider) für M3/M4/M5/M6/M8/M10/M12	ISO 529	172	115	42	65
4B 107	21	Handgewindebohrer	1/8. 3/16. 1/4. 5/16. 3/8. 7/16. 1/2 BSW // 3/16-1/2 UNC. UNF. BSF	DIN 338	200	115	58	38
4B 41	28	Handgewindebohrer	je 3 Gewindebohrer M3-M12+je 1 Spiralbohrer 2.5/3.3/4.2/5/6.8/8.5/10.2	DIN 352	200	115	58	38
4B 54	28	Handgewindebohrer	je 3 Gewindebohrer M3-M12+je 1 Spiralbohrer 2.5/3.3/4.2/5/6.8/8.5/10.2	DIN 335-C	200	115	58	38
2B 106	11	HSS-Bohrer	1.0-6.0x0.5mm	DIN 338	146	100	42	54
2B 103	13	HSS-Bohrer	1/16"-1/4"x1/64"	ANSI Jobber Length/ DIN 338	146	100	42	54
3A 117	19	HSS-Bohrer	1.0-10.0x0.5mm	DIN 338	172	115	42	65
3A 06	21	HSS-Bohrer	1/16"-3/8"x1/64"	DIN 338	172	115	42	65
4A 05	15	HSS-Bohrer	1/16"-1/2"x1/32"	DIN 338	200	115	42	60
4B 09	24	HSS-Bohrer	1.0-10.5x0.5mm +Kernlochbohrer 3.3/4.2/6.8/10.2	DIN 338	200	115	58	38
4B 03	25	HSS-Bohrer	1.0-13.0x0.5mm	DIN 338	200	115	58	38
4B 105	26	HSS-Bohrer	Buchstaben Bohr-Satz A-Z (Jobber Length) (ASME B94.11 M)		200	115	58	38
4B 07	29	HSS-Bohrer	1/16"-1/2"x1/64"	DIN 338	200	115	58	38
4B 95	29	HSS-Bohrer	1.0-13.0x0.5mm+Kernlochbohrer 3.3/4.2/6.8/10.2	ISO 529	200	115	58	38
4B 36/8	50	HSS-Bohrer	1.0-5.9x0.1mm	ISO 338	200	115	58	38
4B 36	51	HSS-Bohrer	1.0-6.0x0.1mm	DIN 338	200	115	58	38
5B 72	41	HSS-Bohrer	6.0-10.0x0.1mm	DIN 338	200	167	65	24
5B 104	60	HSS-Bohrer	Nummern Bohr-Satz (ASME B94.11 M)		200	167	65	24

Die praktische Verpackungslösung bietet maximalen Produktschutz und vielseitige Einsatzmöglichkeiten

Lieferprogramm



VERPACKUNG
montiert verpackt



MATERIAL

- Deckel, Unterteil und Längenanschlag in ABS
- Einsatz, Verschluss und Aufhänger in Polypropylen (PP)
- Scharniere in Polyamid (PA)



FARBEN

- Unterteil in Hellgrau
- Deckel, Aufhänger und Verschluss in Dunkelgrau
- Einsatz und Längenanschlag in Schwarz
- weitere Farben und Farbkombinationen auf Anfrage

ABMESSUNG

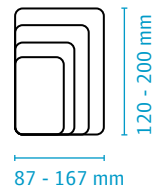

STANDARDFARBEN



Artikel	Aufnahmen	passend für	Einteilung	Normung	Länge	Breite	Tiefe	VPE
3A 83	19	HSS-Kurz-bohrer	1.0-10.0x0.5mm	DIN 1897	172	115	42	65
2B 78	5	Kegelsenker	6.3/10.4/16.5/20.5/25	DIN 335-C	146	100	42	54
2B 12	6	Kegelsenker	6.3/8.3/10.4/12.4/16.5/20.5	DIN 335-C	146	100	42	54
2B 13	6	Kegelsenker	6/8/10/11.5/15/19	DIN 335-C	146	100	42	54
2B 14	6	Kegelsenker	6.3/8.3/10.4/12.4/16.5/20.5 lang	DIN 335-C	146	100	42	54
2B 69	7	Kegelsenker	6/8/10/11.5/15/19/25	DIN 335-C	146	100	42	54
4A 88	6	Kegelsenker	6.3-20.5 mit extra langem Schaft	DIN 335-C	200	115	42	60
4B 62	17	Kegelsenker	4.3/5/6/6.3/7/8/8.3/10/10.4/11.5/12.4/15/16.5/19/20.5/23/25	DIN 338	200	115	58	38
3A 74	7	Kegelsenker-Bits	6 Senk-Bits/8.3/10.4/12.4/16.5/20.5mm+Bithalter Ø 1/4", Handgriff und Bohrpaste	DIN 3126 C 6.3	172	115	42	65
1A 80	6	Kombigewindebohrer+Magnethalter	6 Kombigewindebohrer (M3-M12)+Magnethalter Ø 10mm		120	87	36	90
2B 35	7	Maschinengewindebohrer	M3-M12	DIN 371/376	146	100	42	54
3A 10	14	Maschinengewindebohrer	je 1 Gewindebohrer M3-M12+je 1 Kernlochbohrer 2.5/3.3/4.2/5/6.8/8.5/10.2	DIN 371/376	172	115	42	65
3A 89	14	Maschinengewindebohrer	je 1 Gewindebohrer M3-M12+je 1 Kernlochbohrer 2.5/3.3/4.2/5/6.8/8.5/10.2	ISO 529	172	115	42	65
3A 76	10/12	Schraubenausdreher	5 Auszieher+5 Bohrer für M3-M18 (1/8"-3/4") oder 6 Auszieher+6 Bohrer für M3-M24 (1/8"-1")		172	115	42	65
2B 30	6	Senk-Bit HSS	6.3/8.3/10.4/12.4/16.5/20.5+Bithalter Ø 1/4"	DIN 3126 C 6.3	146	100	42	54
2B 21	3	Spiralstufenbohrer	4-12/12-20/20-30		146	100	42	54
2B 23	3	Spiralstufenbohrer	4-12/4-20/6-30		146	100	42	54
3A 71	3	Spiralstufenbohrer	4-12/12-20/20-30+Bohrpaste		172	115	42	65
4A 37	6	Splintentreiber	2/3/4/5/6/8	DIN 6450 C	200	115	42	60
4A 29	7	Steinbohrer	4.0/5.0/6.0/6.0/8.0/10.0/12.0	DIN 8039	200	115	42	60



Transport- & Ordnungssysteme

Alles in bester Ordnung

Sicher, sauber, gut sortiert: Kunden wollen Ordnung. Und SIE wollen, dass Ihre Kunden zurückkommen – nicht Ihre Produkte. Unsere stabilen, sicheren Transport- und Ordnungssysteme schaffen endlich Ordnung, wo vorher Chaos herrschte. Und schützen Ihre Produkte perfekt.



AQRADO®

Vielseitig einsetzbares Schubladen-Ordnungssystem für Werkstatt, Labor, Büro und Zuhause – modular, individuell und sekundenschnell installiert!
mehr auf Seite 158

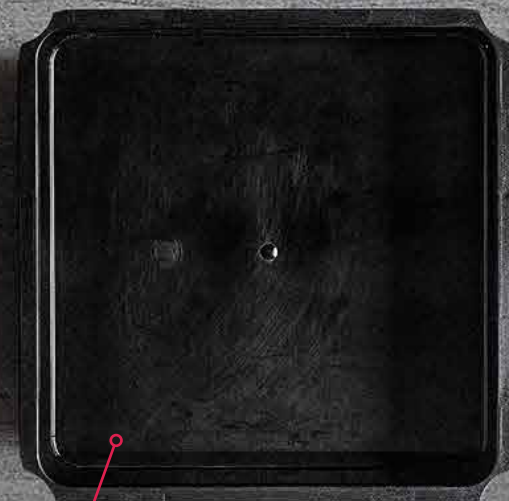

StorePack

Clevere Verpackung, Verkaufshilfe und Ordnungssystem in einem – perfekt organisiert und sicher verstaut.
mehr auf Seite 164

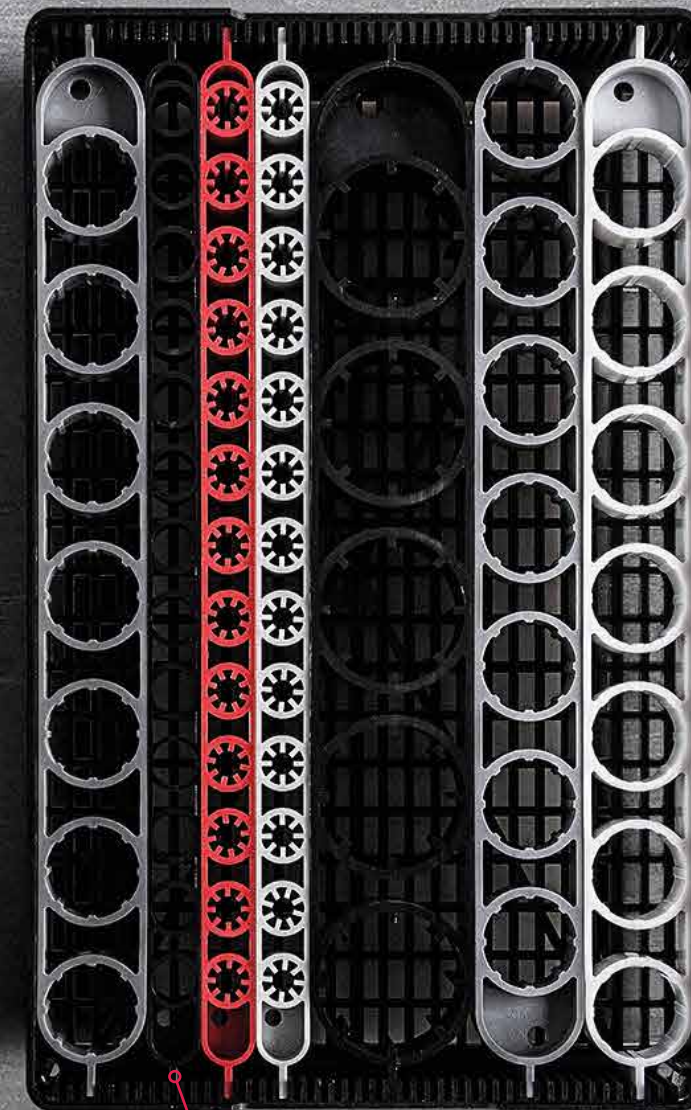

SystemBoard

Lager- und Transportbehälter im Baukastenprinzip für übersichtliches Lagern und sicheren Transport der Werkzeuge
mehr auf Seite 166



LogisticSystem

Eine Box – große Vielfalt! Nachschleifboxen für sicheres Lagern und Transportieren der Werkzeuge bei der Wiederaufbereitung
mehr auf Seite 162

**INDIVIDUELLE
SCHUBLADEN-SETS**
SCHON AB KLEINEN
MENGEN AUF
ANFRAGE

AQRADO®

Vielseitig einsetzbares Schubladen-Ordnungssystem für Werkstatt, Labor, Büro und Zuhause – modular, individuell und sekundenschnell installiert!

- umfangreiches Programm für individuelle Anforderungen
- passend für jede Schubladengröße und -form
- effizienteres Arbeiten durch schnellen Zugriff und übersichtliche Anordnung
- erhöhter Schutz von Instrumenten und Werkzeugen
- zahlreiche Module für universellen Einsatz und für spezielle Anwendungen wie z.B. Messschieber, Steckschlüsselsätze, Bohrer, Laborbedarf und Büroartikel
- Noppenmatte in einem Rastermaß von 24 mm auf alle Größen zuschneidbar
- hervorragend stapel- und lagerbar



VERPACKUNG

Einzelteile sind separat verpackt in jeweils einem Karton



MATERIAL

- Module: Polystyrol (PS)
- Noppenmatte: ABS



FARBEN

- Standardfarbe Schwarz und Grau



ZUBEHÖR

- Schneidhilfe
- Universalmesser
- Klebepads
- Schild
- Exzenter Haltestift Set
- Montageset
- Abdeckung
- Trennplatte

TIEFE AUSSEN

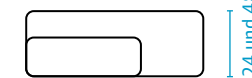

ABMESSUNG AUSSEN

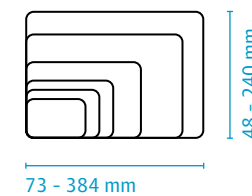

STANDARDFARBEN



Lieferprogramm

Aqurado Sets

Artikel	Beschreibung	Außenlänge	Außenbreite	Außentiefe	VPE
AQ-Set 5443	12 Module + Noppenmatte	600mm	408mm	24mm	1
AQ-Set 5444	11 Module + Noppenmatte	600mm	576mm	48mm	1
AQ-Set 5445	20 Module + Noppenmatte	600mm	600mm	48mm	1
AQ-Set 5446	24 Module + Noppenmatte	528mm	480mm	24mm	1

Aqurado Module

Artikel	Beschreibung	Außenlänge	-breite	-tiefe	VPE
AQ-Multi 0102	3-muldig	192mm	96mm	24mm	84
AQ-Multi 0103	2-muldig	288mm	96mm	24mm	56
AQ-Multi 0113	8-muldig	192mm	144mm	24mm	56
AQ-Spezial 2110	für 12 Gabel/Ring-Schlüssel	336mm	240mm	48mm	9
AQ-Spezial 2111	für 8 Doppelringschlüssel	336mm	240mm	48mm	9
AQ-Spezial 2112	Inbus 1.5/2/2.5/3/4/5/6/8/10	288mm	96mm	24mm	20
AQ-Spezial 2113	für Messschieber	288mm	96mm	24mm	20
AQ-Spezial 2114	für 6 Schraubendreher	384mm	144mm	48mm	14
AQ-Spezial 2115	für Spiralbohrer (1.0-6.0 mm)	144mm	144mm	48mm	12
AQ-Spezial 2116	für Spiralbohrer (6.1-10.0 mm)	192mm	144mm	48mm	8
AQ-Spezial 2117	Multi Media Modul, für 11 CDs	192mm	144mm	48mm	8
AQ-Spezial 2118	für 10 Spannzangen (ER 16)	144mm	96mm	48mm	16
AQ-Spezial 2119	für 16 Spannzangen (ER 25)	288mm	96mm	48mm	8
AQ-Spezial 2120	für 12 Spannzangen (ER 32)	288mm	96mm	48mm	8
AQ-Spezial 2121	für 12 Spannzangen (444 E)	288mm	96mm	48mm	8
AQ-Spezial 2122	für 13 Spannzangen (ER 40)	336mm	96mm	48mm	9
AQ-Spezial 2123	für Steckschlüssel (22 tlg.)	384mm	144mm	48mm	14
AQ-Uni 0100		96mm	48mm	24mm	120
AQ-Uni 0101		96mm	96mm	24mm	60
AQ-Uni 0104		192mm	96mm	24mm	84
AQ-Uni 0105		96mm	96mm	48mm	84
AQ-Uni 0106		192mm	96mm	48mm	72
AQ-Uni 0107		240mm	96mm	48mm	57
AQ-Uni 0108		288mm	96mm	48mm	48
AQ-Uni 0109		336mm	96mm	48mm	39
AQ-Uni 0110		288mm	96mm	24mm	56
AQ-Uni 0111		144mm	96mm	48mm	56
AQ-Uni 0112		144mm	96mm	24mm	40
AQ-Uni 0114		384mm	144mm	48mm	24
AQ-Uni 0115		336mm	240mm	48mm	15
AQ-Uni 0116		144mm	144mm	48mm	64
AQ-Uni 0117		192mm	144mm	48mm	48
AQ-Uni 0118	Aussparung f. 5 Trennplatten	144mm	144mm	48mm	64
AQ-Uni 0119	Aussparung f. 7 Trennplatten	192mm	144mm	48mm	48
AQ-Uni 0120	Aussparung f. 15 Trennplatten	384mm	144mm	48mm	24
AQ-Uni 0121		192mm	72mm	48mm	56
AQ-Uni 0122		192mm	72mm	24mm	40
AQ-Vario 1114	Endstück, 8-muldig	192mm	48mm	24mm	60
AQ-Vario 1115	Endstück, 8-muldig	192mm	73mm	24mm	40
AQ-Vario 1116	Endstück, 3-muldig	96mm	96mm	24mm	60
AQ-Vario 1117	Endstück, 2-muldig	96mm	96mm	24mm	60
AQ-Vario 1118	Endstück, 1-muldig	73mm	48mm	24mm	80
AQ-Vario 1119	Endstück, 1-muldig	96mm	96mm	24mm	60
AQ-Vario 1121	Endstück, 1-muldig	92mm	72mm	48mm	32
AQ-Vario 1122	Endstück, 1-muldig	92mm	72mm	24mm	80

Vario-Module werden paarweise eingesetzt

Schubladendenken kann durchaus sinnvoll sein – wenn es für perfekte Ordnung sorgt, wie hier

Lieferprogramm



VERPACKUNG

Einzelteile sind separat verpackt in jeweils einem Karton



MATERIAL

- Module: Polystyrol (PS)
- Noppenmatte: ABS



FARBEN

- Standardfarbe Schwarz und Grau



ZUBEHÖR

- Schneidhilfe
- Universalmesser
- Klebepads
- Schild
- Exzenter Haltestift Set
- Montageset
- Abdeckung
- Trennplatte

TIEFE INNEN



ABMESSUNG INNEN

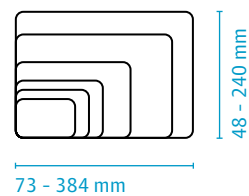

STANDARDFARBEN



Aqurado Zubehör

Artikel	Beschreibung	Außenlänge	Außenbreite	Außentiefe	VPE
AQ-Extra 4100	Schneidhilfe				25
AQ-Extra 4101	Universalmesser				60
AQ-Extra 4102	Klebepads (6 Stck.)				25
AQ-Extra 4103	Klebepads (34 Stck.)				50
AQ-Extra 4104	Beschriftungsschild vertikal	45mm	13mm		50
AQ-Extra 4105	Beschriftungsschild horizontal	48mm	15mm		50
AQ-Extra 4107	Exzenter Haltestift Set				20
AQ-Extra 4390	Montageset				10
AQ-Extra 4400	Abdeckung	96mm	96mm		10
AQ-Extra 4401	Abdeckung	96mm	48mm		10
AQ-Extra 4402	Abdeckung	144mm	96mm		10
AQ-Extra 4403	Abdeckung	192mm	96mm		10
AQ-Extra 4500	Trennplatte			60mm	10
AQ-Extra 4501	Trennplatte			100mm	10

Aqurado Noppenmatte

Artikel	Außenlänge	Außenbreite	VPE
AQ-Base 3907	1584mm	624mm	16

Logistic Box

Transportbox mit Griff für schwere Inhalte

- Ergonomisch geformter Griff ermöglicht ein körpernahes, rückschonendes Tragen der Box
- Der abtrennbare Deckel mit Schnappverschluss erleichtert sicheres Auskippen des Inhalts
- Die LogisticBox ist sowohl leer als auch befüllt stapel- und palettierbar
- Individuelle Anpassung durch Bedruckung
- Flexible Ausstattung mit Einsätzen oder Schaumstoffen möglich. Passt sich somit individuell an verschiedene Anwendungen an



Lieferprogramm

Artikel	Außenmaße H x B x T	VPE
LB 185	18.5 x 21 x 15cm	20



VERPACKUNG

Karton



MATERIAL

- Polypropylen (PP)
- Rezyklat rPP 63



FARBEN

- schwarz
- grau

STANDARDFARBEN



LogisticSystem

Eine Box – große Vielfalt! Nachschleifboxen für sicheres Lagern und Transportieren der Werkzeuge bei der Wiederaufbereitung

Boxen

- in drei Höhen mit gepolstertem Deckel lieferbar
- Die Boxen 175 und 235 sind auch mit dem rose plastic SystemBoard kombinierbar
- standardisiertes, stapelbares, stabiles Boxensystem
- etikettierbar und optional mit Rollwagen zu kombinieren

Schaumstofftrays

- flexibel einsetzbar für unterschiedliche Werkzeuglängen und -durchmesser
- aus hochfestem Material mit Griffmulden
- einsetzbare, kürzbare Trennstege für unterschiedliche Werkzeuglängen
- geringere Verletzungsgefahr durch liegende Werkzeuge
- lasergravierbar ab 50 Stück

SystemBoard

- ideal zum Sortieren, Ordnen und Transportieren von Werkzeugen
- automatisierbares, größenflexibles System durch variable Steckeinsätze
- geeignet für Tauchbäder zur Reinigung und Beschichtung

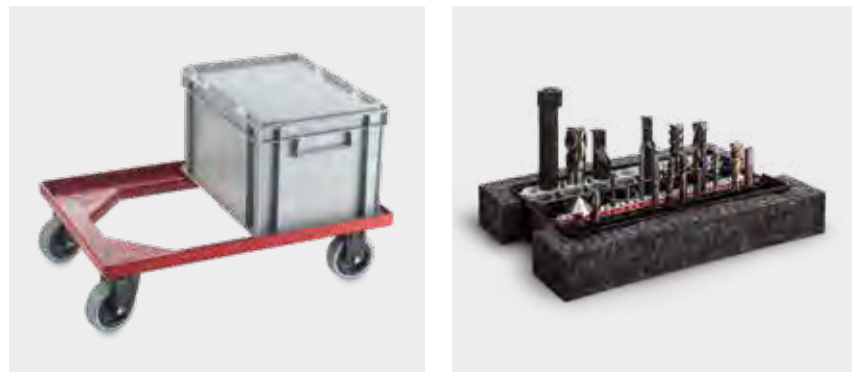

VERPACKUNG

Einzelteile sind separat verpackt in jeweils einem Karton



MATERIAL

- Box, Deckel und Verschlüsse aus Polypropylen (PP), kratzunempfindlich
- Rollwagen aus ABS
- stabiler, langlebiger und wasserabweisender Schaumstoff mit hoher Dichte



FARBEN

- Boxen in Hellgrau
- Rollwagen in Rot
- Schaumstoffe in Schwarz
- Trennstege in Rot



ZUBEHÖR

- Rollwagen
- Trennstege
- Schaumstofftray
- SystemBoard (siehe Seite 166)
- SystemBoard Fixierungs-Set

TIEFE AUSSEN

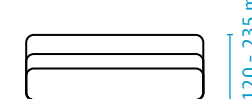

ABMESSUNG AUSSEN

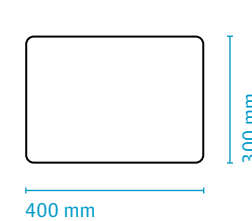

STANDARDFARBEN



Lieferprogramm

LogisticSystem

Artikel	Beschreibung	Außenlänge	Außenbreite	Außentiefe	VPE
F-RLSBX-SE 120 K	Box 120 inkl. Deckelschaum	400mm	300mm	120mm	1
F-RLSBX-SE 175 K	Box 175 inkl. Deckelschaum	400mm	300mm	175mm	1
F-RLSBX-SE 235 K	Box 235 inkl. Deckelschaum	400mm	300mm	235mm	1
RLSW	Rollwagen	620mm	420mm	155mm	1

LogisticSystem Schaumstofftrays

Artikel	Beschreibung	Außenlänge	Außenbreite	Außentiefe	VPE
SE RLS 10	Trennstege für Schaumstofftray	316mm	17mm	10mm	10
SE RLS 32/14 14 A.	Schaumstofftray 14 Aussparung	356mm	255mm	32mm	1
SE RLS 32/20 10 A.	Schaumstofftray 10 Aussparung	356mm	255mm	32mm	1
SE RLS 40	SystemBoard Fixierungs-Set	360mm	60mm	40mm	1



**Endlich alles aufgeräumt!
Hier drin herrscht Ordnung**

StorePack

Clevere Verpackung, Verkaufshilfe und Ordnungssystem in einem – perfekt organisiert und sicher verstaut

- modular aufgebautes Verpackungs- und Ordnungssystem
- nachhaltiges Verpackungssystem durch Mehrfachnutzen und Wiederverwendbarkeit
- umfangreiches Programm für individuelle Anforderungen
- passend für jede Schubladengröße und -form
- Module sind sekundenschnell mit nur einem „Klick“ auf der Noppenmatte montiert
- Module teilweise mit Aufhänger und Deckel erhältlich – ideal für den Verkauf der in den Modulen verpackten Produkte am Point of Sale
- kombiniert mit der RoseCassette zu einem praktischen Sortimentskasten – so ist alles perfekt organisiert und rundum sicher verpackt für den Transport
- stapelbar durch spezielle Bodenkonturen



VERPACKUNG

Einzelteile sind separat verpackt in jeweils einem Karton



MATERIAL

- Module und Noppenmatte: ABS
- Klarsichtdeckel: PET



FARBEN

- Standardfarbe Schwarz und Weiß



ZUBEHÖR

- Universalmesser
- Schneidhilfe
- Montageset
- Klebepads
- RoseCassette (siehe Seite 134)

TIEFE INNEN

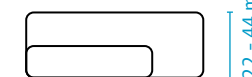

ABMESSUNG INNEN



STANDARDFARBEN



Lieferprogramm

StorePack Module

Artikel	Beschreibung	Außenlänge	Außenbreite	Außentiefe	Innenlänge	Innenbreite	Innentiefe	VPE
STPU-A 60x60x25/1 B	mit Aufhänger	78mm	59mm	26mm	49mm	49mm	22mm	420
STPU-A 90x60x25/1 B	mit Aufhänger	108mm	59mm	26mm	79mm	49mm	22mm	330
STPU-A 120x60x25/1 B	mit Aufhänger	138mm	59mm	26mm	109mm	49mm	22mm	240
STPU 60x60x25/1 B	ohne Aufhänger	59mm	59mm	26mm	49mm	49mm	22mm	380
STPU 60x60x50/1 B	ohne Aufhänger	59mm	59mm	49mm	49mm	48mm	44mm	180
STPU 90x60x25/1 B	ohne Aufhänger	89mm	59mm	26mm	79mm	49mm	22mm	252
STPU 90x60x50/1 B	ohne Aufhänger	89mm	59mm	49mm	79mm	48mm	44mm	120
STPU 90x90x50/1 B	ohne Aufhänger	89mm	89mm	49mm	79mm	78mm	44mm	128
STPU 120x60x25/1 B	ohne Aufhänger	119mm	59mm	26mm	109mm	49mm	22mm	300
STPU 120x60x50/1 B	ohne Aufhänger	119mm	59mm	49mm	109mm	48mm	44mm	150
STPU 120x90x50/1 B	ohne Aufhänger	119mm	89mm	49mm	109mm	78mm	44mm	100
STPU 120x120x50/1 B	ohne Aufhänger	119mm	119mm	49mm	109mm	108mm	44mm	75
STPU 180x90x50/1 B	ohne Aufhänger	179mm	89mm	49mm	168mm	78mm	44mm	64
STPU 240x90x50/1 B	ohne Aufhänger	239mm	89mm	49mm	228mm	78mm	44mm	48

Bei Verwendung eines Deckels verringert sich die nutzbare Innentiefe um ca. 4mm

StorePack Deckel

Artikel	Außenlänge	Außenbreite	Außentiefe	VPE
STPU 120x60/1 C	119mm	59mm	4.5mm	2500
STPU 120x90/1 C	119mm	89mm	4.5mm	3200
STPU 120x120/1 C	119mm	119mm	4.5mm	3200

StorePack Noppenmatte

Artikel	Außenlänge	Außenbreite	VPE
STPB 300x206/1	300mm	206mm	1
STPB-S 330x450/1	330mm	450mm	1
STPB-S 465x450/1	465mm	450mm	1
STPB-S 600x450/1	600mm	450mm	1
STPB 930x450/1	930mm	450mm	1

StorePack Zubehör

Artikel	Beschreibung	VPE
D-STPE 4101	Universalmesser	1
STPE 4100	Schneidhilfe	1200
STPE 4390	Montageset	50
AQ-Extra 4102	Klebepads (6 Stck.)	25

Awards



Neuverwendung statt Verschwendung. Der Einfall für Ordnung statt Abfall

System Board

Lager- und Transportbehälter im Baukastenprinzip für übersichtliches Lagern und sicheren Transport der Werkzeuge

- individuelle Bestückung durch austauschbare Steckensätze (Ø 3-40 mm)
- Prozessoptimierung, positionsgenaue Automation möglich
- höhenvariable Steckensätze durch einfaches Drehen (25 oder 40 mm)
- Rahmen sind ideal zum Stapeln, passend für Lager-, Kommissionier- und Transportkästen
- sicherer Schutz vor Beschädigung durch sehr hohe Schlagfestigkeit und Zähigkeit
- Zwischenrahmen 400 B für längere Werkstücke
- geeignet für Tauchbäder zur Reinigung und Beschichtung
- gute Wärmeformbeständigkeit (bis 120 °C)
- resistent gegen Lösemittel, Öle und Fette



VERPACKUNG

Einzelteile sind separat verpackt in jeweils einem Karton



MATERIAL

- Polyamid (PA 6)



FARBEN

- Rahmen und Zwischenrahmen in Schwarz
- Steckensätze in diversen Farben
- Steckwände in Schwarz



ZUBEHÖR

- LogisticSystem (siehe Seite 162)

SCHAFT-Ø

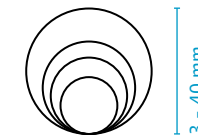

ABMESSUNG

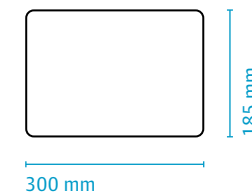

STANDARDFARBEN



Lieferprogramm

SystemBoard Rahmen

Artikel	Beschreibung	Außenlänge	Außenbreite	Außentiefe	VPE
SystemBoard 400A	Rahmen mit Boden	300mm	185mm	57mm	25
SystemBoard 400B	Zwischenrahmen ohne Boden	300mm	185mm	57mm	25

SystemBoard Steckensätze

Artikel	Schaft-Ø	Schaft-Ø (zoll)	Anzahl Aufnahmen	Führungs-höhe	max. Anzahl Einsätze/Rahmen	VPE
Systemboard 401-3 GF	3mm		13	25mm	12	100
Systemboard 401-1/8" GF	3.175mm	1/8	13	25mm	12	100
Systemboard 401-4 GF	4mm		13	25mm	12	100
Systemboard 401-5 GF	5mm		13	25mm	12	100
Systemboard 401-6 GF	6mm		13	25mm	12	100
Systemboard 401-1/4" GF	6.35mm	1/4	13	25mm	12	100
Systemboard 401-7 GF	7mm		13	25mm	12	100
Systemboard 401-8 GF	8mm		13	25mm	12	100
Systemboard 401-9 GF	9mm		13	25mm	12	100
Systemboard 401-3/8" GF	9.53mm	3/8	13	25mm	12	100
Systemboard 401-10 GF	10mm		13	25mm	12	100
Systemboard 401-11 GF	11mm		13	25mm	12	100
Systemboard 401-12 GF	12mm		13	25mm	12	100
Systemboard 405-12 GF	12mm		7	25mm	6	50
Systemboard 405-1/2" GF	12.7mm	1/2	7	25mm	6	50
Systemboard 405-13 GF	13mm		7	25mm	6	50
Systemboard 405-14 GF	14mm		7	25mm	6	50
Systemboard 405-15 GF	15mm		7	25mm	6	50
Systemboard 405-16 GF	16mm		7	25mm	6	50
Systemboard 405-17 GF	17mm		7	25mm	6	50
Systemboard 405-18 GF	18mm		7	25mm	6	50
Systemboard 405-19 GF	19mm		7	25mm	6	50
Systemboard 405-3/4" GF	19.05mm	3/4	7	25mm	6	50
Systemboard 405-20 GF	20mm		7	25mm	6	50
Systemboard 405-21 GF	21mm		7	25mm	6	50
Systemboard 405-22 GF	22mm		7	25mm	6	50
Systemboard 405-23 GF	23mm		7	25mm	6	50
Systemboard 405-24 GF	24mm		7	25mm	6	50
Systemboard 405-25 GF	25mm		7	25mm	6	50
Systemboard 405-1" GF	25.4mm	1	7	25mm	6	50
Systemboard 405-26 GF	26mm		7	25mm	6	50
Systemboard 407-28 GF	28mm		5	25mm	4	25
Systemboard 407-30 GF	30mm		5	25mm	4	25
Systemboard 407-32 GF	32mm		5	25mm	4	25
Systemboard 407-34 GF	34mm		5	25mm	4	25
Systemboard 407-36 GF	36mm		5	25mm	4	25
Systemboard 407-38 GF	38mm		5	25mm	4	25
Systemboard 407-40 GF	40mm		5	25mm	4	25
Systemboard 412 GF	17x17mm		28	8mm	4	100

SystemBoard Steckwände

Artikel	Länge	VPE
SystemBoard Steckwand 422	178mm	300
SystemBoard Steckwand 437	297mm	250

SZS-Ständer

Werkbankständer aus Kunststoff für ER-Spannzangen

- mit 14, 16, 18 oder 20 Aufnahmen
- stabil, bruchsicher, langlebig
- kostengünstige Alternative zu Holzständer



Lieferprogramm

Artikel	passend für	Anzahl Aufnahmen	Außenlänge	Außenbreite	Außentiefe	VPE
SZSER 8/16	ER 8	16	220mm	60mm	25mm	70
SZSER 11/16	ER 11	16	220mm	60mm	25mm	70
SZSER 16/16	ER 16	16	220mm	60mm	25mm	70
SZSER 20/16	ER 20	16	220mm	60mm	25mm	70
SZSER 25/20	ER 25	20	220mm	154mm	28mm	55
SZSER 32/18	ER 32	18	345mm	100mm	30mm	48
SZSER 32/20	ER 32	20	220mm	154mm	28mm	50
SZSER 40/14	ER 40	14	345mm	100mm	30mm	48



 **VERPACKUNG**
Karton

 **MATERIAL**
- Polystyrol (PS)

 **FARBEN**
- Standardfarbe Schwarz

STANDARDFARBE



Aufhänger & Zubehör

Was darf's denn sonst noch sein?

Ob Aufhänger, Endkappen und Schaumstoffeinlagen, Schutzkappen oder Eurolochaufhänger – mit diesem Zubehör lassen sich unsere vielseitigen Verpackungen aus Kunststoff noch effektiver nutzen.

Protective EndCaps PSC

Schutzkappen für ISO 26623-1
Werkzeugaufnahmen mit
Polygonschaft
mehr auf Seite 178



ToolHolder

Werkzeugaufnahmen
sicher transportiert
mehr auf Seite 186

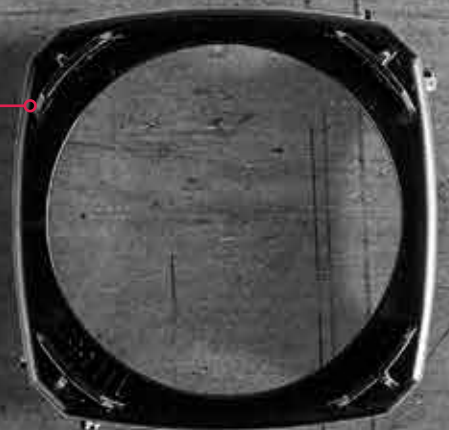

SDS-Clip

Euroloch-Aufhänger aus Kunststoff. Ideal zur Präsentation von Steinbohrern, Meißeln und Zubehör am Point of Sale
mehr auf Seite 185



DIY-Lochplatte

Euroloch-Aufhänger mit
Lochplatte
mehr auf Seite 174



Schaumstoffeinlagen

Schaumstoffeinlagen für
rose plastic Verpackungshülsen
und -boxen
mehr auf Seite 180





BlockPack Aufhänger

Separater Aufhänger für die BlockPack-Verpackungshülsen

- separater Aufhänger passend für BlockPack Außen- und Innenteil
- für Füllgewichte bis zu 2,5 kg (Befestigung am Außenteil, statische Last)
- Aufhänger verfügbar für BK 14, 20, 26, 32, 35, 45 und 55
- ausschließlich passend für BlockPack in PE oder PP



Lieferprogramm

Artikel	passend für	max. Füllgewicht	VPE
BK 14/1	BK 14 in PE/PP	1kg	500
BK 14/2	BK 14 in PVC	1kg	500
BK 20/1	BK 20 in PE/PP	1kg	500
BK 20/2	BK 20 in PVC	1kg	500
BK 22/1	BK 22 in PE/PP	1kg	500
BK 22/2	BK 22 in PVC	1kg	500
BK 26/1	BK 26 in PE/PP	2kg	500
BK 26/2	BK 26 in PVC	2kg	500
BK 32/1	BK 32 in PE/PP	2kg	500
BK 32/2	BK 32 in PVC	2kg	500
BK 35/1	BK 35 in PE/PP	2.5kg	500
BK 35/2	BK 35 in PVC	2.5kg	500
BK 45/1	BK 45 in PE/PP	2.5kg	500
BK 55/1	BK 55 in PE/PP	2.5kg	500
BK 55/2	BK 55 in PVC	2.5kg	500



VERPACKUNG
Karton



MATERIAL
- Polyethylen (PE)
- Polypropylen (PP)
- Rezyklat



FARBEN
- je nach Material transparent, naturbelassen oder in diversen attraktiven Standardfarben



ZUBEHÖR
- BlockPack (siehe Seite 14)

STANDARDFARBEN



BlockPack EndCaps

Endkappen für zusätzlichen Schutz bei spitzen Gegenständen

- verhindert ein Durchstoßen des Inhaltes
- aus schlag- und bruchfestem ABS-Kunststoffmaterial
- passend für BlockPack Außenteil und Innenteil
- Endkappen verfügbar für BK 32, 45, 65 und 85
- ausschließlich passend für BlockPack in PVC



Lieferprogramm

Artikel	passend für	VPE
BKEC-P 32/2	BK 32 in PVC	1000
BKEC-P 45/2	BK 45 in PVC	500
BKEC-P 65/2	BK 65 in PVC	250
BKEC-P 85/2	BK 85 in PVC	140



VERPACKUNG
Karton



MATERIAL
- schlag- und bruchfestes ABS-Kunststoffmaterial



FARBEN
- ABS schwarz oder in diversen attraktiven Standardfarben



ZUBEHÖR
- BlockPack (siehe Seite 14)

STANDARDFARBEN



DIY-Clips

DIY-Clips: Für die perfekte Produktpräsentation am Point of Sale, sicheren Halt, einfaches Konfektionieren

- DIY-Adapter – ideal für die Präsentation von Produkten mit Rundlochaufhänger auf Eurohaken
- DIY-Clip für Holzflachbohrer – Euroloch-Aufhänger mit Kabelbinder
- DIY-Clip für Stecknüsse, Dosensenker und Lochsägen – Euroloch-Aufhänger mit Vierkant-Stecklamellen
- DIY-Clip mit Kabelbinder – Euroloch-Aufhänger mit Kabelbinder
- DIY-Lochplatte – Euroloch-Aufhänger mit Lochplatte mit variabler Rasterlochung zur Befestigung mit Kabelbinder
- DIY-UniClip – Euroloch-Aufhänger mit Kabelbinder und Haltescheibe
- DIY-PouchClip – Euroloch-Aufhänger mit Klappverschluss für SB-Taschen

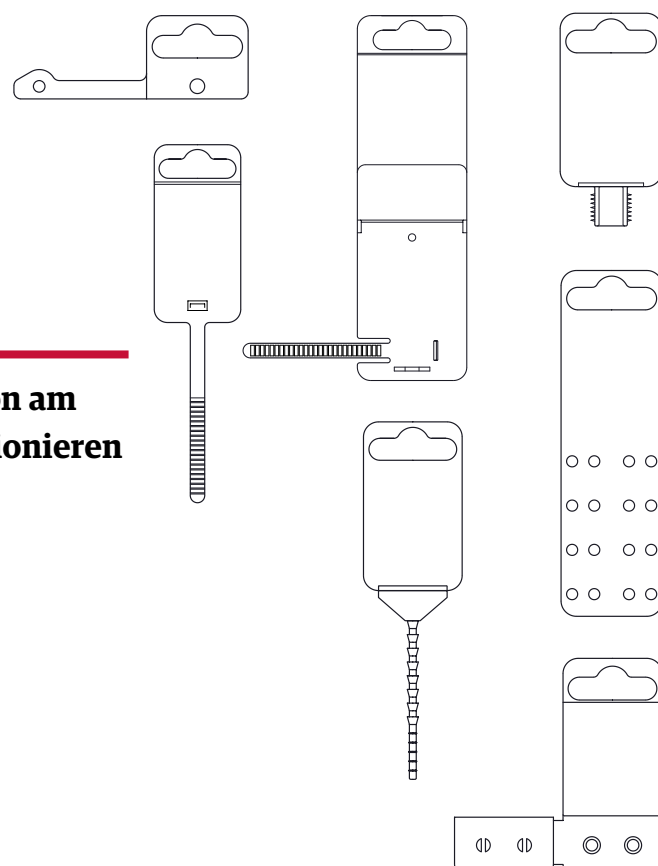

VERPACKUNG

Karton



MATERIAL

- Polypropylen (PP)



FARBEN

- in diversen attraktiven Standardfarben auf Anfrage

STANDARDFARBEN



Lieferprogramm

1 DIY-Adapter

Artikel	Länge Aufhänger	Breite Aufhänger	VPE
DYC 36x30/1	30mm	36mm	4000

2 DIY-Clip für Holzflachbohrer

Artikel	Breite Aufhänger	Länge Aufhänger	Länge Kabelbinder	VPE
DYC 45x150 /1	45mm	150mm	60mm	600

3 DIY-Clip für Stecknüsse , Dosensenker und Lochsägen

Artikel	passend für	Länge Aufhänger	Breite Aufhänger	Ø Werkzeug-aufnahme	VPE
DYC 36x61 6.3/2	Stecknuss	61mm	36mm	6.3mm	3500
DYC 36x61 9.5/2	Stecknuss	61mm	36mm	9.5mm	2000
DYC 36x61 12.7/2	Stecknuss/Dosensenker M16/Lochsäge ab Ø 32mm	61mm	36mm	12.7mm	2000
DYC 36x68 14/2	Lochsäge bis Ø 30mm	68mm	36mm	14mm	3000

4 DIY-Clip mit Kabelbinder

Artikel	Breite Aufhänger	Länge Aufhänger	Länge Kabelbinder	VPE
DYC 36x74 075/1	74mm	36mm	75mm	4000
DYC 36x74 115/1	74mm	36mm	115mm	2500
DYC 36x74 150/1	74mm	36mm	150mm	2000

5 DIY-Lochplatte

Artikel	Länge Aufhänger	Breite Aufhänger	VPE
DYL 36x123/1	123mm	36mm	500
DYL 60x140/1	140mm	60mm	350

6 DIY-UniClip

Artikel	Beschreibung	Länge Aufhänger	Breite Aufhänger	Länge Kabelbinder	VPE
DYC 36x74 075/2		74mm	36mm	75mm	800
DYC 36x74 150/2		74mm	36mm	150mm	800
DYC 26x12/2	Haltescheibe	12mm	26mm		5000

7 DIY-PouchClip

Artikel	Länge Aufhänger	Breite Aufhänger	VPE
DYC 36x77/1	77mm	36mm	2000



Diese kleinen, praktischen Helfer sind zuverlässige Produktschützer und gute Verkäufer in einem



ProtectiveCap

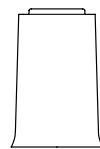

Flexibler, leichter und passender Schutz für mehrere Werkzeugdurchmesser

- passend für Werkzeuge von Ø 3 mm bis Ø 30 mm
- die einzelnen Größen sind meist passend für mehrere Werkzeugdurchmesser
- flexibles Material für leichtes Bestücken und Entfernen
- kompatibel mit unseren TopPack-Produkten



Sicherer Schutz für Werkzeug und Anwender gesucht? Dann bitte einfach Schutzkappe aufsetzen!



VERPACKUNG
erhältlich ab 1 VPE
(je nach Größenvariante in Beutel oder Karton)



MATERIAL
- TPE mit 40% Rezyklatanteil /
Ethylenvinylacetat (EVA)



FARBEN
- PCAP Size 01-12: grau
- PCAP Size 13-17: natur

SCHAFT-Ø

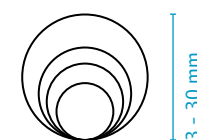

STANDARDFARBEN



Lieferprogramm

Artikel	passend für Werkzeug-Ø	passend für Anzahl Schneiden	kompatibel mit TopPack	VPE (Stück/Beutel)	VPE (Stück/Karton)
PCAP Size 01/2	3mm	2 / 3 / 4	TPK 8 / TPK 13	1000	20000
	3,5mm	2 / 4	TPK 8 / TPK 13	1000	20000
	4mm	2	TPK 8 / TPK 13	1000	20000
PCAP Size 02/2	4mm	3 / 4	TPK 8 / TPK 13	1000	20000
	4,5mm	2 / 4	TPK 8 / TPK 13	1000	20000
PCAP Size 03/2	5mm	3 / 4 / 6	TPK 8 / TPK 13	1000	20000
	5,5mm	2 / 4	TPK 8 / TPK 13	1000	20000
	6mm	2 / 3 / 4 / 6	TPK 8 / TPK 13	1000	20000
PCAP Size 04/2	6,5mm	2 / 4	TPK 8 / TPK 13	1000	16000
	7mm	2 / 3 / 4	TPK 8 / TPK 13	1000	16000
PCAP Size 05/2	7,5mm	4	TPK 8 / TPK 13	1000	16000
	8mm	2 / 3 / 4 / 6	TPK 8 / TPK 13	1000	16000
PCAP Size 06/2	8,5mm	4	TPK 13	1000	16000
	9mm	2 / 3 / 4	TPK 13	1000	16000
	9,5mm	4	TPK 13	1000	16000
PCAP Size 6.5/2	10mm	2 / 3 / 4 / 6	TPK 13	1000	10000
	10,5mm	4	TPK 13	1000	10000
PCAP Size 07/2	11mm	4	TPK 13	1000	10000
	11,5mm	4	TPK 13	1000	10000
PCAP Size 7.5/2	12mm	2 / 3 / 4 / 5 / 6	TPK 13	1000	10000
	13mm	4	TPK 18	1000	10000
	14mm	2 / 3 / 4	TPK 18	1000	6000
PCAP Size 08/2	15mm	4	TPK 18	1000	5000
	16mm	2 / 3 / 4 / 6	TPK 18	1000	5000
	17mm	2	TPK 18	1000	5000
PCAP Size 10/2	18mm	2 / 3 / 4	TPK 20	500	3000
	19mm	2	TPK 20	500	3000
PCAP Size 11/2	20mm	2 / 3	TPK 20	500	3000
	20mm	4 / 6	TPK 20	500	2500
PCAP Size 13	22mm				1000
PCAP Size 14	24mm				1000
PCAP Size 15	26mm				750
PCAP Size 16	28mm				600
PCAP Size 17	30mm				500

Protective EndCaps PSC

Schutzkappen für ISO 26623-1 Werkzeugaufnahmen mit Polygonschaft

- schützt sensible Polygonschaft-Werkzeughalter vor Beschädigung und Verschmutzung beim Transport und während der Aufbewahrung
- innenliegende Rastnasen verhindern unbeabsichtigtes Lösen vom Schaft
- aus schlag- und bruchfestem Polyethylen
- einfache Handhabung
- langlebig und mehrfach verwendbar
- stabil, feuchtigkeits- und ölresistent



Lieferprogramm

Artikel	Innendurchmesser	VPE
PEPSC 32	32mm	1250
PEPSC 40	40mm	1300
PEPSC 50	50mm	800
PEPSC 63	63mm	350
PEPSC 80	80mm	350



 **VERPACKUNG**
Karton

 **MATERIAL**
- Polyethylen (PE)

 **FARBEN**
- PE grau oder in diversen attraktiven Standardfarben

INNEN-Ø
 32 - 80 mm

STANDARDFARBEN



ERNST RÖSLER
Gründer

Schaumstoffeinlagen

Schaumstoffeinlagen für rose plastic Verpackungshülsen und -boxen

- für extra Schutz gegen Beschädigungen von empfindlichen, spitzen oder scharfkantigen Produkten (Schneidwerkzeuge, Ersatzteile, etc.) bzw. bei starken Transporteintritten
- runde Schaumstoffeinlagen passend für diverse Verpackungshülsen (QuadroPack, DrehPack, GewindePack, TelePack usw.)
- quadratische Schaumstoffeinlagen passend für UniBox, UniCase usw.



VERPACKUNG
komplett verpackt in einem Karton



MATERIAL
- Schaumstoff



FARBEN
- quadratisch: weiß
- rund: weiß

Ø-DURCHMESSER

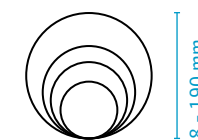
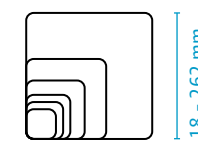

STANDARDFARBE



Lieferung wegen geringem Auftragswert nur zusammen mit anderen Artikeln

Lieferprogramm

Quadratisch

Artikel	Außenlänge	Außenbreite	Außenhöhe	VPE
SE QU 18x5	18mm	18mm	5mm	100
SE QU 25x4	25mm	25mm	4mm	100
SE QU 25x7	25mm	25mm	7mm	100
SE QU 35x4	35mm	35mm	4mm	100
SE QU 38x6	38mm	38mm	6mm	100
SE QU 38x11	38mm	38mm	11mm	100
SE QU 38x14	38mm	38mm	14mm	100
SE QU 48x7	48mm	48mm	7mm	100
SE QU 50x9	50mm	50mm	9mm	100
SE QU 50x18	50mm	50mm	18mm	100
SE QU 63x7	63mm	63mm	7mm	100
SE QU 68x7	68mm	67mm	7mm	100
SE QU 72x13	72mm	72mm	13mm	100
SE QU 72x25	72mm	72mm	25mm	100
SE QU 90x7	90mm	90mm	7mm	100
SE QU 90x12	90mm	90mm	12mm	100
SE QU 103x7	103mm	103mm	7mm	100
SE QU 103x12	103mm	103mm	12mm	100
SE QU 105x15*	105mm	105mm	15mm	100
SE QU 131x7	131mm	131mm	7mm	100
SE QU 131x12	131mm	131mm	12mm	100
SE QU 165x6	165mm	165mm	6mm	100
SE QU 165x12	165mm	165mm	12mm	100
SE QU 165x20	165mm	165mm	20mm	100
SE QU 180x7*	180mm	180mm	7mm	100
SE QU 180x15*	180mm	180mm	15mm	100
SE QU 204x7	204mm	204mm	7mm	100
SE QU 204x12	204mm	204mm	12mm	100
SE QU 262x7	262mm	262mm	7mm	100
SE QU 262x12	262mm	262mm	12mm	100

*Farbe schwarz

Rund

Artikel	Ø	Außenhöhe	VPE	Artikel	Ø	Außenhöhe	VPE
SE RU 8x9	8mm	9mm	100	SE RU 50x9	50mm	9mm	100
SE RU 10x9	10mm	9mm	100	SE RU 55x9	55mm	9mm	100
SE RU 12x9	12mm	9mm	100	SE RU 60x9	60mm	9mm	100
SE RU 14x9	14mm	9mm	100	SE RU 190x9	190mm	9mm	100
SE RU 16x9	16mm	9mm	100	SE RU 77x9	77mm	9mm	100
SE RU 20x9	20mm	9mm	100	SE RU 88x9	88mm	9mm	100
SE RU 22x9	22mm	9mm	100	SE RU 88x25	88mm	25mm	100
SE RU 25x9	25mm	9mm	100	SE RU 100x9	100mm	9mm	100
SE RU 26x9	26mm	9mm	100	SE RU 110x9	110mm	9mm	100
SE RU 28x9	28mm	9mm	100	SE RU 110x25	110mm	25mm	100
SE RU 30x9	30mm	9mm	100	SE RU 118x9	118mm	9mm	100
SE RU 35x9	35mm	9mm	100	SE RU 133x9	133mm	9mm	100
SE RU 40x9	40mm	9mm	100	SE RU 160x9	160mm	9mm	100
SE RU 45x9	45mm	9mm	100	SE RU 190x9	190mm	9mm	100



In Watte packen hat zwar den gleichen Effekt – ist aber viel aufwändiger!

Schaumstoffeinlagen für SplitPack und FivePack

Schaumstoffeinlagen für rose plastic SplitPack und FivePack

- Schaumstoffketten für SplitPack und Five Pack mit 10 bzw. 5 Schaumstoffkammern
- zum zusätzlichen Schutz empfindlicher Schneiden bzw. bei starken Transporteinwirkungen
- beim Einsatz von 2 Schaumstoffen vorne und hinten ist eine perfekte Einbettung des Werkzeugs möglich
- frei positionierbar in den Kammern, damit auch kürzere Werkzeuge in der Verpackung fixiert werden können
- erheblich schneller einzulegen als einzelne Schaumstoffe
- leicht abtrennbar durch dünne Verbindungsstege
- die Schaumstoffketten für FivePack 6 und Splitpack 10 müssen halbiert werden, da diese Verpackungen nur 5 Kammern haben



Sanft gebettet zwischen weichen Schaumstoffeinlagen, so werden auch heftige Stöße sicher abgedert



VERPACKUNG

komplett verpackt in einem Karton



MATERIAL

– Schaumstoff



FARBE

– silbergrau

STANDARDFARBE



Schaumstoffeinlagen SP / FP

Artikel	Außenlänge	Außenbreite	Außenhöhe	Anzahl Kammern	passend für	VPE
SE RE 76x4x4/9 A.	76mm	4mm	4mm	10	SplitPack 4	1
SE RE 106x7x6/9 A.	106mm	7mm	6mm	10	SplitPack 6 / FivePack 6	1
SE RE 106x7x8/9 A.	106mm	7mm	8mm	10	SplitPack 6 / FivePack 6	1
SE RE 106x7x10/9 A.	106mm	7mm	10mm	10	SplitPack 6 / FivePack 6	1
SE RE 106x7x14/9 A.	106mm	7mm	14mm	10	SplitPack 6 / FivePack 6	1
SE RE 129x9x6/9 A.	129mm	9mm	6mm	10	SplitPack 8	1
SE RE 129x9x8/9 A.	129mm	9mm	8mm	10	SplitPack 8	1
SE RE 129x9x10/9 A.	129mm	9mm	10mm	10	SplitPack 8	1
SE RE 158x11x6/9 A.	158mm	11mm	6mm	10	SplitPack 10 / FivePack 10	1
SE RE 158x11x8/9 A.	158mm	11mm	8mm	10	SplitPack 10 / FivePack 10	1
SE RE 158x11x10/9 A.	158mm	11mm	10mm	10	SplitPack 10 / FivePack 10	1
SE RE 94x14x6/4 A.	94mm	14mm	6mm	5	SplitPack 12 / FivePack 12	1
SE RE 94x14x8/4 A.	94mm	14mm	8mm	5	SplitPack 12 / FivePack 12	1
SE RE 94x14x10/4 A.	94mm	14mm	10mm	5	SplitPack 12 / FivePack 12	1
SE RE 117x18x6/4 A.	117mm	18mm	6mm	5	SplitPack 16	1
SE RE 117x18x8/4 A.	117mm	18mm	8mm	5	SplitPack 16	1
SE RE 117x18x10/4 A.	117mm	18mm	10mm	5	SplitPack 16	1

Lieferung nur zusammen mit rose plastic SplitPack oder FivePack

Schutzhülsen

Ideal für den Schutz von Werkzeugschneiden

- zusätzlicher Schutz empfindlicher Werkzeugschneiden
- umfangreiches Programm
- leichtes Konfektionieren



Lieferprogramm

Artikel	Innen-Ø	Außenlänge	Nutzlänge fix	VPE (Stück/Beutel)	VPE (Stück/Karton)
Schutzhülse Ø 3x20	3mm	19.6mm	12mm	1000	20000
Schutzhülse Ø 3.175x20	3.175mm	19.6mm	12mm	1000	20000
Schutzhülse Ø 3x45	3mm	45.2mm	35mm	1000	10000
Schutzhülse Ø 4x30	4mm	29.5mm	20mm	1000	15000
Schutzhülse Ø 4x45	4mm	45.2mm	35mm	1000	10000
Schutzhülse Ø 6x30	6mm	29.5mm	20mm	1000	15000
Schutzhülse Ø 6x45	6mm	45.2mm	35mm	1000	10000

Lieferung wegen geringem Auftragswert nur zusammen mit anderen Artikeln



VERPACKUNG
erhältlich ab 1 VPE (in Beutel)



MATERIAL
- Polypropylen (PP)



FARBEN
- PP transparent

STANDARDFARBEN



SDS-Clip

Euroloch-Aufhänger aus Kunststoff. Ideal zur Präsentation von Steinbohrern, Meißeln und Zubehör am Point of Sale

- SDS-plus/top/max mit praktischem Steck- und Kupplungssystem
- SDS-plus II/max II für extra schwere Produkte und sicheren Halt durch Klickverschluss
- verkaufsfördernde Präsentation
- einheitliche Etikettierfläche für alle Aufhänger (32 x 42 mm)
- einfaches, rationelles Handling

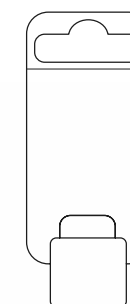

Lieferprogramm

Artikel	Beschreibung	Länge Aufhänger	Breite Aufhänger	Ø Werkzeugaufnahme	VPE
DYC 36x74 10/1	SDS-plus	74mm	36mm	10mm	1250
DYC 36x90 10/1	SDS-plus II	91.6mm	38mm	10mm	1000
DYC 36x74 14/1	SDS-top	74mm	36mm	14mm	1500
DYC 36x74 18/1	SDS-max	74mm	36mm	18mm	1500
DYC 40x110 18/1	SDS-max II	110mm	40mm	18mm	1000



VERPACKUNG
Karton



MATERIAL
- SDS-plus, SDS-top, SDS-max: Polyethylen (PE)
- SDS-plus II, SDS-max II: Polypropylen (PP)
- SDS-plus II, SDS-max II: Polypropylen (PP) aus 100% recyceltem Kunststoff (Post-Consumer-Rezyklat)



FARBEN
- in diversen attraktiven Standardfarben auf Anfrage
- SDS-plus II und SDS-max II auch erhältlich aus 100% recyceltem Kunststoff (Post-Consumer-Rezyklat)

STANDARDFARBEN



ToolHolder

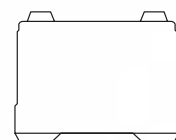

Werkzeugaufnahmen sicher transportiert

- ToolHolder in Verbindung mit BlockPack bietet ausgezeichnete Verpackungssicherheit
- perfekter und fester Halt der Werkzeugaufnahmen in axialer und radialer Richtung
- schnelles Bestücken, rationelles Verpacken, einfaches Entnehmen
- die Kombination aus ToolHolder Fixiereinsatz und BlockPack Hülse reduziert die Verpackungsvielfalt und schont die Lagerressourcen
- hochwertige, stabile Einzelverpackung
- niedrige Bedienkräfte bei gleichzeitig hohen Haltekräften
- hervorragend stapel- und lagerbar
- wiederverschließbar und mehrfach verwendbar
- stabil, feuchtigkeits- und ölresistent



VERPACKUNG

ToolHolder sowie BlockPack Außen- und Innenteile (nicht im ToolHolder-Lieferumfang enthalten) sind separat verpackt in jeweils einem Karton



MATERIAL

- Polyethylen (PE)



FARBEN

- ToolHolder-Fixiereinsatz in Schwarz



ZUBEHÖR

- BlockPack (siehe Seite 14)

WERKZEUGLÄNGEN

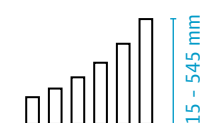

STANDARDFARBE



Lieferprogramm

Artikel	passend für	passendes Block-Pack Innenteil	passendes Block-Pack Außenteil	für Werkzeuglänge (mm)	für Werkzeuglänge (in)	VPE
BK TH 35/1	PSC 32/KM 32/HSK 32	BK 35 050 I	BK 35 050 A	25 - 46	0.98 - 1.81	300
		BK 35 050 I	BK 35 080 A	52 - 75	2.05 - 2.95	
		BK 35 080 I	BK 35 080 A	52 - 95	2.05 - 3.74	
		BK 35 080 I	BK 35 120 A	95 - 135	3.74 - 5.31	
		BK 35 120 I	BK 35 120 A	95 - 175	3.74 - 6.89	
BK TH 45/1	PSC 40/KM 40/HSK 40	BK 35 080 I	BK 35 200 A	175 - 215	6.89 - 8.46	
		BK 45 060 I	BK 45 060 A	25 - 45	0.98 - 1.77	300
		BK 45 060 I	BK 45 080 A	45 - 65	1.77 - 2.56	
		BK 45 080 I	BK 45 080 A	45 - 85	1.77 - 3.35	
		BK 45 080 I	BK 45 120 A	85 - 125	3.35 - 4.92	
BK TH 55/1	PSC 50/KM 50/HSK 50	BK 45 120 I	BK 45 120 A	85 - 165	3.35 - 6.50	
		BK 45 120 I	BK 45 200 A	165 - 245	6.50 - 9.65	
		BK 55 060 I	BK 55 060 A	15 - 40	0.59 - 1.57	300
		BK 55 060 I	BK 55 080 A	40 - 60	1.57 - 2.36	
		BK 55 080 I	BK 55 080 A	40 - 80	1.57 - 3.15	
BK TH 55/2	SK 30	BK 55 080 I	BK 55 120 A	80 - 120	3.15 - 4.72	
		BK 55 120 I	BK 55 120 A	80 - 160	3.15 - 6.30	
		BK 55 120 I	BK 55 200 A	160 - 240	6.30 - 9.45	
		BK 55 060 I	BK 55 080 A	24 - 44	0.94 - 1.73	
		BK 55 080 I	BK 55 080 A	24 - 64	0.94 - 2.52	
		BK 55 080 I	BK 55 120 A	64 - 104	2.52 - 4.09	
		BK 55 120 I	BK 55 120 A	64 - 144	2.52 - 5.67	
		BK 55 120 I	BK 55 200 A	144 - 224	5.67 - 8.82	
		BK 55 200 I	BK 55 200 A	144 - 294	5.67 - 11.57	
		BK 55 200 I	BK 55 350 A	294 - 444	11.57 - 17.48	
BK TH 65/1	PSC 63/KM 63/HSK 63	BK 55 350 I	BK 55 350 A	294 - 564	11.57 - 22.20	
		BK 65 080 I	BK 65 080 A	25 - 65	0.98 - 2.56	180
		BK 65 080 I	BK 65 120 A	65 - 105	2.56 - 4.13	
		BK 65 120 I	BK 65 120 A	65 - 145	2.56 - 5.71	
		BK 65 120 I	BK 65 200 A	145 - 225	5.71 - 8.86	
		BK 65 200 I	BK 65 200 A	145 - 295	5.71 - 11.61	
		BK 65 200 I	BK 65 350 A	295 - 445	11.61 - 17.52	
		BK 65 350 I	BK 65 350 A	445 - 545	17.52 - 21.46	
		BK 65 080 I	BK 65 120 A	40 - 80	0.59 - 2.17	150
		BK 65 120 I	BK 65 120 A	40 - 120	2.17 - 3.74	
BK TH 65/2	SK 40	BK 65 120 I	BK 65 200 A	120 - 200	2.17 - 5.31	
		BK 65 200 I	BK 65 200 A	120 - 270	5.31 - 8.46	
		BK 65 200 I	BK 65 350 A	270 - 420	5.31 - 11.22	
		BK 65 350 I	BK 65 350 A	420 - 520	11.22 - 17.13	
		BK 65 350 I	BK 65 350 A	420 - 520	11.22 - 17.13	
BK TH 85/1	PSC 80/KM 80/HSK 80	BK 85 080 I	BK 85 080 A	15 - 55	1.77 - 4.92	80
		BK 85 080 I	BK 85 120 A	55 - 95	4.92 - 8.07	
		BK 85 120 I	BK 85 120 A	55 - 135	4.92 - 10.83	
		BK 85 120 I	BK 85 200 A	135 - 215	10.83 - 16.73	
		BK 85 200 I	BK 85 200 A	135 - 285	1.57 - 3.15	
BK TH 105/1	PSC 100/KM 100/HSK 100	BK 85 200 I	BK 85 350 A	285 - 435	1.57 - 4.72	
		BK 105 120 I	BK 105 120 A	45 - 125	4.72 - 7.87	100
		BK 105 120 I	BK 105 200 A	125 - 205	4.72 - 10.63	
		BK 105 200 I	BK 105 200 A	125 - 275	10.63 - 16.54	
		BK 105 200 I	BK 105 350 A	275 - 425	16.54 - 20.47	
BK TH 105/2	SK 50	BK 105 120 I	BK 105 200 A	83 - 163	3.27 - 6.42	75
		BK 105 200 I	BK 105 200 A	83 - 233	3.27 - 9.17	
		BK 105 200 I	BK 105 350 A	233 - 383	9.17 - 15.08	

**Wie transportieren Sie
 Werkzeugaufnahmen
 sicher von A nach B?
 Hier ist die Lösung ...**

TopPack FiveFrame

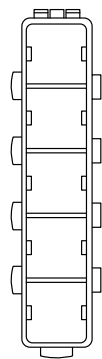

Kunststoffrahmen zur Bündelung von 5 TopPack Verpackungshülsen

- Bündelung von TopPack 8 oder TopPack 13 Verpackungshülsen in 5er Einheiten
- die TopPack Sockel rasten sicher im Five Frame ein und lassen sich mittels Durchdrücken wieder aus dem Rahmen lösen
- die Rahmen können per Steckfunktion beliebig miteinander verbunden werden
- mehrere aneinandergefügte FiveFrames können als Bestückungshilfe oder auch zur Lagerbevorratung verwendet werden
- Möglichkeit der Vorkonfektionierung mit TopPack Sockeln
- automatisiertes Bestücken
- aus schlag- und bruchfestem ABS-Kunststoffmaterial
- nachhaltig, da mehrfach verwendbar
- passend für je 5 Sockel aus der TopPack Familie in den Größen 8x18 oder 13x25



Hier bleibt alles im Rahmen: der stabile, mehrfach verwendbare Rahmen sichert je 5 TopPack Hülsen



VERPACKUNG

Karton



MATERIAL

- schlag- und bruchfestes ABS-Kunststoffmaterial



FARBEN

- ABS schwarz oder in diversen attraktiven Standardfarben



ZUBEHÖR

- TopPack (siehe Seite 62)
- TopPack FoldBack (siehe Seite 68)
- TopPack XPress (siehe Seite 74)

STANDARDFARBE



Lieferprogramm

Artikel	passend für	Außenlänge	Außenbreite	Außenhöhe	VPE
TKFF 8/1	5x TopPack 8x18	77mm	20mm	11mm	1000
TKFF 13/1	5x TopPack 13x25	105mm	25mm	13mm	700

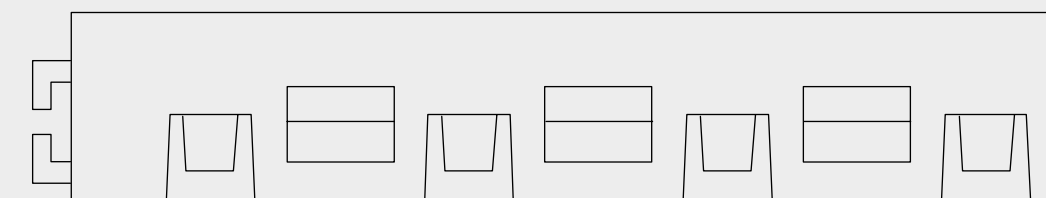
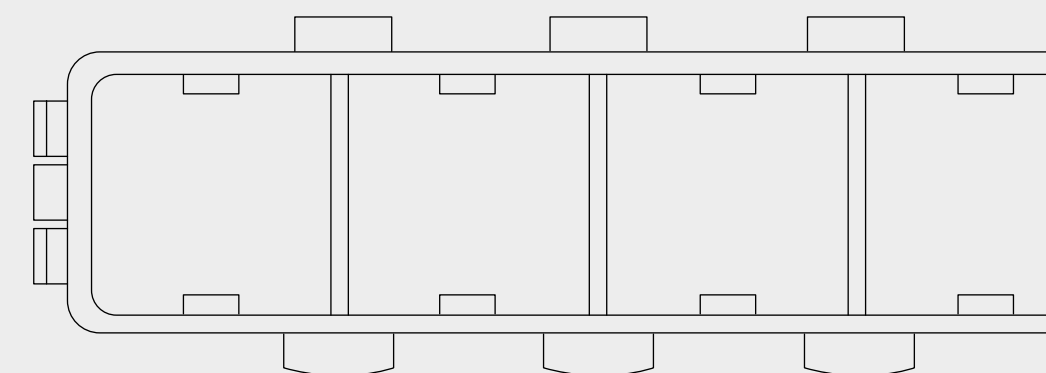



Produktionsstandorte

DEUTSCHLAND

rose plastic AG

Rupolzer Straße 53
88138 Hergensweiler/Lindau
Tel. +49 8388 9200-0
info@rose-plastic.de

USA

rose plastic USA, L.L.L.P.

P.O. Box 698
California, PA 15419-0698
Tel. +1 724 938 8530
info@rose-plastic.us

CHINA

rose plastic (Kunshan) Co., Ltd.

Donghui Road No. 101, Zhoushi Town,
Kunshan, Jiangsu Province
Tel. +86 512 5766 7700
info@rose-plastic.cn

BRASILIEN

rose plastic Brasil Embalagens Plásticas Ltda.

Av. Garabed Ganiam 514, Jardim Topázio
CEP 18087-340 Sorocaba SP
Tel. +55 15 3238 1900
info@rose-plastic.com.br

INDIEN

rose plastic India Pvt. Ltd.

Pargaon, Khandala, Satara - 412802
Maharashtra - India
Tel. +91 21 6929 9151
info@rose-plastic.in

Niederlassungen

VEREINIGTES KÖNIGREICH

rose plastic UK Ltd.

Unit 4, Bessemer Way, Bessemer
Business Park, Rotherham, S60 1EN
Tel. +44 1709 7217 94
info@rose-plastic.co.uk

FRANKREICH

rose plastic France S.A.R.L.

Parc d'Activités du Rotey
73460 Notre Dame des Millières
Tel. +33 479 3848 01
info@rose-plastic.fr

SPANIEN

rose plastic Iberia, S.L.U.

P.A.E. Ibarraerri, Pab. 15B
48940 Leioa (Vizcaya)
Tel. +34 94 480 66 61
info@rose-plastic.es

REPUBLIK KOREA

rose plastic Korea Co., Ltd.

Bucheon Techno Park 402-B01, B02,
Pyung-Cheon Ro 655, Won-mi-gu,
Bucheon City, Gyung-gi-do, ROK 14502
Tel. +82 32 324-8332
info@rose-plastic.kr

ITALIEN

rose plastic Italia S.r.l.

Viale De Gasperi 103
20017 Rho (MI)
Tel. +39 02 9390 9450
info@rose-plastic.it

Vertriebspartner

JAPAN

Honda Plus Co.Ltd.

23-2 Kawaji Yato
Shinshiro Pref. Aichi 441-13
Tel. +81 5362 31351
info.jp@rose-plastic.com

POLEN

Leniar International Sp. z o.o. Sp.K.

Ul.Szlak 67
31-153 Kraków
Tel. +48 12 6331 670
info.pl@rose-plastic.com

TÜRKEI

Tureks Endüstriyel Ürünler Pazarlama Ve Dış Ticaret A.Ş.

1471 Sokak No. 7 K:5 D:13
Kenet Sitesi
35220 Alsancak - Izmir
Tel. +90 232 464 5220
info.tr@rose-plastic.com



03/2025

DEUTSCHLAND

rose plastic AG

Rupolzer Straße 53
88138 Hergensweiler/Lindau
Tel. +49 8388 9200-0
info@rose-plastic.de

www.rose-plastic.de

rose  plastic®
protective packaging pioneers